

ISTRUZIONI D'USO

OPERATING INSTRUCTIONS
INSTRUCTIONS D'UTILISATION
GEBRAUCHSANLEITUNG
INSTRUCCIONES DE USO

- REGOLATORE DI POTENZA STAR6
 - STAR6 HEAT CONTROLLER
 - VARIATEUR DE PUISSANCE STAR6
 - LEISTUNGSREGLER STAR6
 - REGULADOR DE POTENCIA STAR6
- COD. STAR6**



- SPECIFICO PER RISCALDATORI ELETTRICI HELIOS RADIANT IRK
- DESIGNED FOR HELIOS RADIANT IRK ELECTRIC HEATERS
- SPECIFIQUE POUR LES CHAUFFAGES ELECTRIQUES HELIOS RADIANT IRC
- NUR FÜR ELEKTRISCHE HEIZSTRAHLER HELIOS RADIANT IRK
- ESPECÍFICO PARA CALEFACTORES ELÉCTRICOS HELIOS RADIANT IRK



REGOLATORE DI POTENZA PER HELIOS RADIANT IRK

Prima di usare il prodotto leggere attentamente le istruzioni contenute nel presente libretto. La Società non potrà essere ritenuta responsabile per eventuali danni a persone o cose causati dal mancato rispetto delle indicazioni di seguito elencate, la cui osservanza assicurerà invece la durata e l'affidabilità, elettrica e meccanica, dell'apparecchio. Conservare sempre questo libretto di istruzioni.

**Informazione importante per lo smaltimento ambientalmente compatibile
IN ALCUNI PAESI DELL'UNIONE EUROPEA QUESTO PRODOTTO NON RICADE NEL CAMPO
DI APPLICAZIONE DELLA LEGGE NAZIONALE DI RECEPIMENTO DELLA DIRETTIVA RAEE E
QUINDI NON È IN ESSI VIGENTE ALCUN OBBLIGO DI RACCOLTA DIFFERENZIATA A FINE
VITA.**

Questo prodotto è conforme alla Direttiva EU2002/96/EC. Il simbolo del bidone barrato riportato sull'apparecchio indica che il prodotto, alla fine della propria vita utile, dovendo essere trattato separatamente dai rifiuti domestici, deve essere conferito in un centro di raccolta differenziata per apparecchiature elettriche ed elettroniche oppure riconsegnato al rivenditore al momento dell'acquisto di una nuova apparecchiatura equivalente. L'utente è responsabile del conferimento dell'apparecchio a fine vita alle appropriate strutture di raccolta, pena le sanzioni previste dalla vigente legislazione sui rifiuti. L'adeguata raccolta differenziata per l'avvio successivo dell'apparecchio dismesso al riciclaggio, al trattamento e allo smaltimento ambientalmente compatibile contribuisce ad evitare possibili effetti negativi sull'ambiente e sulla salute e favorisce il riciclo dei materiali di cui è composto il prodotto. Per informazioni più dettagliate inerenti i sistemi di raccolta disponibili, rivolgersi al servizio locale di smaltimento rifiuti o al negozio in cui è stato effettuato l'acquisto. I produttori e gli importatori ottemperano alla loro responsabilità per il riciclaggio, il trattamento e lo smaltimento ambientalmente compatibile sia direttamente sia partecipando ad un sistema collettivo.

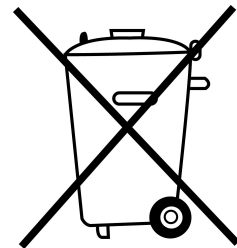

Il marchio CE garantisce che l'apparecchio è stato costruito seguendo la direttiva comunitaria sulla bassa tensione e sulla compatibilità elettromagnetica per gli apparecchi elettrici.

AVVERTENZE

ATTENZIONE: Rischio di lesioni personali

- Non usare questo prodotto per una funzione differente da quella esposta in questo libretto.
- Dopo aver tolto il prodotto dal suo imballo, assicurarsi della sua integrità: nel dubbio rivolgersi subito ad un Centro Assistenza Star Progetti. Non lasciare le parti dell'imballo alla portata di bambini o persone diversamente abili.
- Questo prodotto non è da intendersi adatto all'uso da parte di persone (incluso bambini) con ridotte capacità fisiche, sensoriali o mentali, o prive di esperienza e conoscenza a meno che siano state supervisionate o istruite riguardo all'uso dell'apparecchio da una persona responsabile della loro sicurezza. I bambini devono essere supervisionati per assicurarsi che non giochino con l'apparecchio.
- Non utilizzare l'apparecchio in presenza di sostanze o vapori infiammabili come alcool, insetticidi, benzina, ecc.
- Prima di effettuare sul prodotto qualsiasi operazione di pulizia o manutenzione, scollegarlo dalla rete elettrica.
- Quando si decide di eliminare definitivamente l'apparecchio spegnere l'interruttore dell'impianto e poi scollegare l'apparecchio dalla rete elettrica. Riporre infine il prodotto in luogo inaccessibile a bambini o persone diversamente abili.
- Non collegare al Regolatore Star6 riscaldatori con potenza superiore a 6000 Watt.
- Non collegare il regolatore alla rete elettrica prima del fissaggio.

ATTENZIONE: RISCHIO D'INCENDIO

- Non apportare modifiche di alcun genere al prodotto.
- Non appoggiare oggetti sul regolatore.
- Non coprire od ostruire il regolatore durante il funzionamento.
- Ispezionare visivamente e periodicamente l'integrità del prodotto. In caso di imperfezioni, non utilizzare il regolatore e contattare subito un Centro di Assistenza Tecnica autorizzato.
- L'impianto elettrico a cui è collegato il prodotto deve essere conforme alle norme vigenti.
- Il regolatore STAR6 deve essere correttamente collegato ad un efficace impianto di messa a terra, come previsto dalle vigenti norme di sicurezza elettrica. In caso di dubbio, richiedere un controllo accurato da parte di personale professionalmente qualificato.
- Collegare il prodotto alla rete di alimentazione solo se la portata dell'impianto è adeguata alla sua potenza massima. In caso contrario rivolgersi subito a persona professionalmente qualificata.
- Se il prodotto cade o riceve forti colpi farlo verificare subito presso un Centro di Assistenza Tecnica autorizzato.
- In caso di cattivo funzionamento e/o guasto, scollegarlo dalla rete elettrica. Rivolgersi quindi subito ad un Centro di Assistenza autorizzato.
- Non utilizzare il regolatore per lampade fluorescenti a risparmio energetico.
- Non utilizzare il regolatore per la regolazione di motori elettrici o trasformatori.
- Un utilizzo diverso da quanto previsto nel presente libretto istruzioni può provocare danni a STAR6, nonché cortocircuiti ed incendi.
- I dati elettrici della rete devono corrispondere a quelli riportati sul targa dati del regolatore STAR6.
- E' necessario attenersi alle norme antinfortunistiche e di sicurezza vigenti nel paese di installazione.
- Il dissipatore posto sul contenitore con carico massimo di 6000 Watt può arrivare alla temperatura di **60°C**.
- Il regolatore deve essere sempre collegato con contatto di terra.
- Il regolatore deve essere controllato regolarmente per accertarne le eventuali anomalie di funzionamento.

ATTENZIONE: RISCHIO SHOCK ELETTRICO

- L'installazione del regolatore STAR6 deve essere effettuata da personale professionalmente qualificato.
- Non utilizzare il regolatore nelle vicinanze di una vasca, doccia o piscina, e comunque attenersi, per la sua installazione, ai requisiti di legge riguardanti le apparecchiature con grado di protezione all'acqua IP56.

ISTRUZIONI D'USO REGOLATORE DI POTENZA STAR 6 (cod.STAR6)

Vi ringraziamo per aver acquistato il regolatore di potenza STAR6.

STAR6 è un prodotto di massima qualità e studiato per durare nel tempo.

Tutti i riscaldatori Helios Radiant IRK possono essere equipaggiati con i regolatori di potenza STAR.

I nostri regolatori di potenza offrono la massima flessibilità di regolazione del calore e sono costruiti utilizzando l'avanzata tecnologia dei microprocessori.

Tutti i regolatori prima della spedizione vengono controllati preventivamente per verificarne l'efficienza.

INSTALLAZIONE

Il regolatore STAR6 deve essere sempre fissato a muro e su una superficie non infiammabile e indeformabile (es. piastrelle, cemento, acciaio).

L'installazione del regolatore deve essere eseguita fissando il contenitore in posizione verticale e con il dissipatore posto verso l'alto.

I cavi di connessione dell'alimentazione e dei carichi devono essere di sezione adeguata ed isolamento. Il conduttore di terra sia dell'alimentazione che del carico deve essere più lungo degli altri in modo da tendersi per ultimo in caso di allentamento del ferma-cavo.

Il Regolatore non deve essere montato all'interno di contenitori o armadi perchè la mancanza d'aerazione ne provocherà il danneggiamento.

Utilizzare cavi sia per alimentazione che per carico **resistenti ad almeno 90°**. All'atto dell'installazione occorre prevedere un interruttore omipolare magneto-termico con distanza di apertura dei contatti uguale o superiore a mm 3,5. Il ricevitore del segnale potrebbe essere disturbato dalla presenza di frequenze elettriche trasmesse da altri apparati funzionanti nello stesso ambiente e con le stesse frequenze.

All'atto dell'installazione occorre prevedere un interruttore omipolare magneto-termico con distanza di apertura dei contatti uguale o superiore a mm 3,5. Il ricevitore del segnale potrebbe essere disturbato dalla presenza di frequenze elettriche trasmesse da altri apparati funzionanti nello stesso ambiente e con le stesse frequenze.

SCHEMA ELETTRICO STAR6

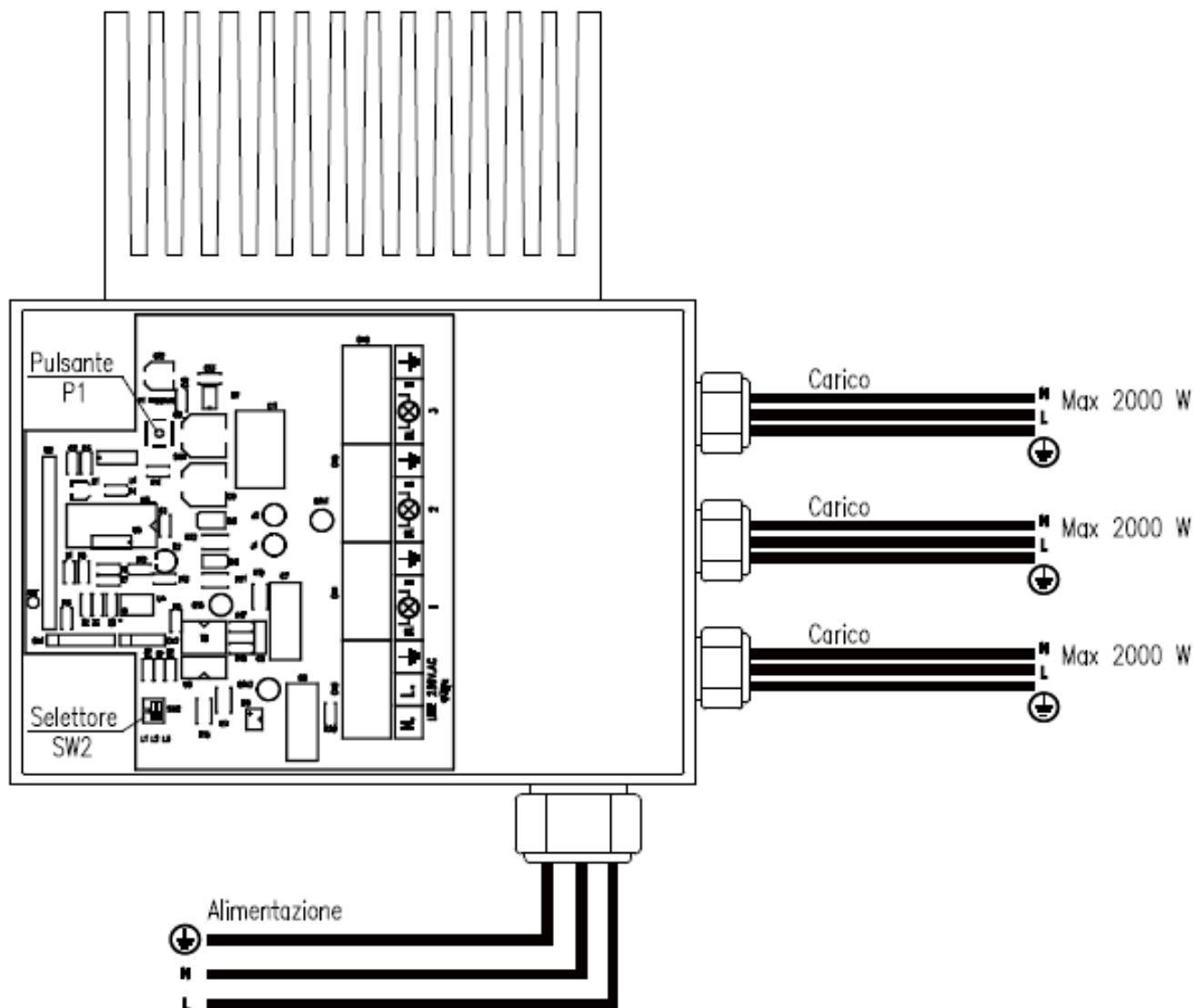

fig.1

COLLEGAMENTI ELETTRICI

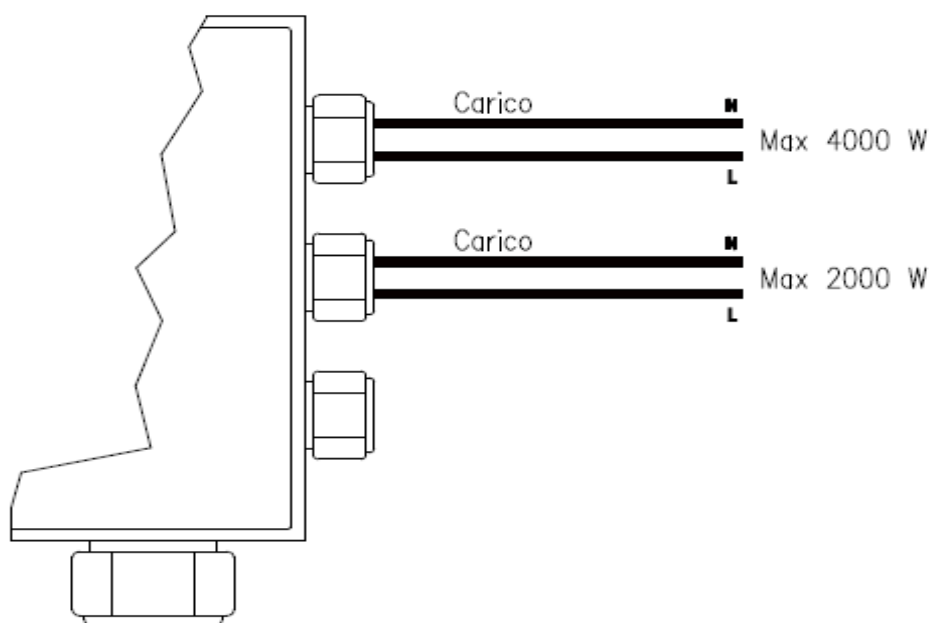
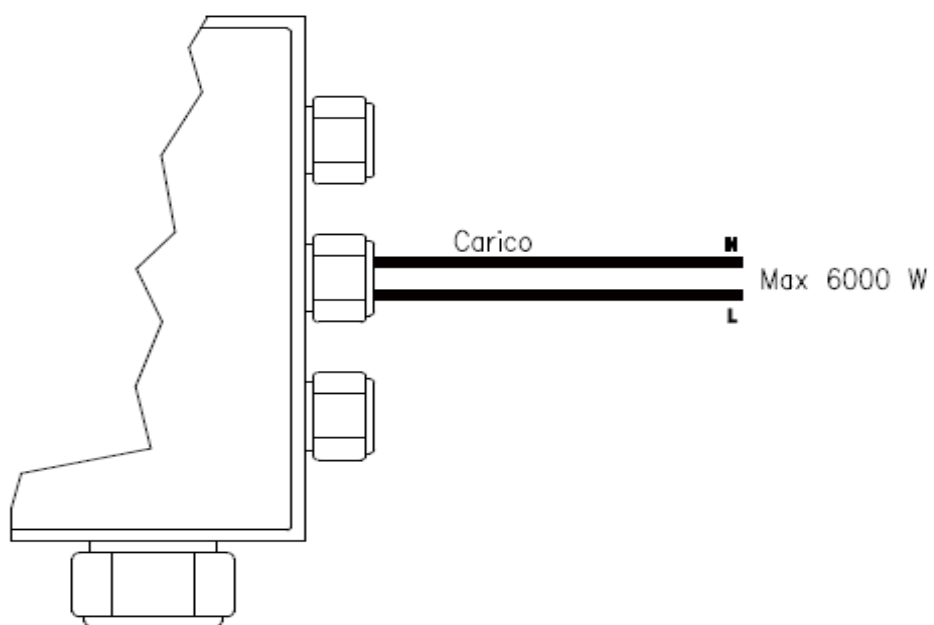

fig. 2

fig 3



Tutti i collegamenti devono essere previsti per un'alimentazione generale in monofase di 220-240V. E' possibile collegare su ogni ingresso apparecchi fino ad un massimo totale per i 3 ingressi di 6000 watt vedi fig. 1 – 2 -3.

MEMORIZZAZIONE DI 1 TELECOMANDO CON 1 REGOLATORE

- premere il pulsante P1 sulla scheda.
- entro 2 secondi premere il pulsante ON
- entro 2 secondi premere il pulsante OFF

P1

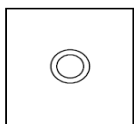

MEMORIZZAZIONE DI 1 TELECOMANDO FINO A 3 REGOLATORI REGOLATORE 1

Spostare il selettore sulla scheda del primo regolatore come da disegno

- premere il pulsante P1 sulla scheda
- entro 2 secondi premere il pulsante Rosso ON
- entro 2 secondi premere il pulsante rosso OFF

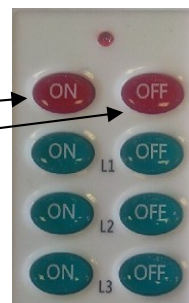
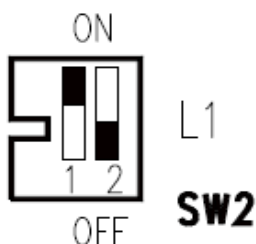

N.b.: Nel caso la programmazione non funzioni, ripetere la programmazione.

REGOLATORE 2

Spostare il selettore sulla scheda del primo regolatore come da disegno

- premere il pulsante P1 sulla scheda
- entro 2 secondi premere il pulsante Rosso ON
- entro 2 secondi premere il pulsante Rosso OFF

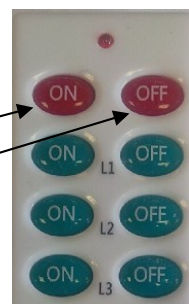
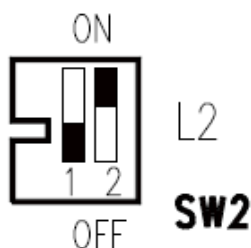

N.b. Nel caso la programmazione non funzioni, ripetere la programmazione

REGOLATORE 3

Spostare il selettore sulla scheda del primo regolatore come da disegno

- premere il pulsante P1 sulla scheda
- entro 2 secondi premere il pulsante Rosso ON
- entro 2 secondi premere il pulsante Rosso OFF

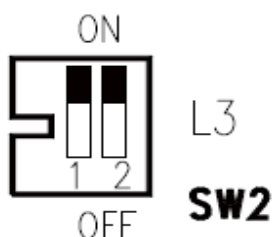
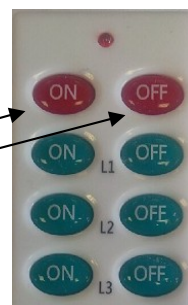

N.b. Nel caso la programmazione non funzioni, ripetere la programmazione FUNZIONAMENTO DEL TELECOMANDO

Una volta programmato il telecomando, procedere come segue:

TELECOMANDO SINGOLO per regolazione su singola zona: premere pulsante rosso ON, successivamente regolare la potenza premendo i pulsanti MIN (led rosso) – MED (led arancione) – MAX (led verde). Al momento della prima accensione, premendo il pulsante ON il regolatore si posizionerà sul minimo (led colore rosso). Per lo spegnimento premere il pulsante rosso OFF.

TELECOMANDO MULTICANALE fino a 3 zone per più regolatori: premere pulsante ON Verde relativo al canale L1 o L2 o L3 . Regolare la potenza premendo i pulsanti MIN (led rosso) – MED (led arancione) – MAX (led verde). Al momento della prima accensione, premendo il pulsante ON il regolatore si posizionerà sul minimo (led colore rosso). Per lo spegnimento premere il pulsante verde OFF relativo al canale L1 o L2 o L3.

MANUTENZIONE

Il regolatore Mod. STAR6 non necessita di alcuna manutenzione. E' necessario di tanto in tanto di pulirlo con panno asciutto antistatico. Attenzione: prima di effettuare qualsiasi operazione di pulizia disconnettere STAR6 dalla rete di alimentazione elettrica. Non utilizzare strumenti taglienti per la pulizia.

DATI TECNICI

- Alimentazione 220-240V
- Frequenza 50/60Hz
- Carico massimo 6000 Watt (solo carichi resistivi)
- Temperatura ambiente -20°/+30°
- Grado di protezione IP56
- Soft start
- Dimensioni mm 210 altezza x 180 x 57 spessore
- PER OGNI REGOLATORE SI POSSONO PROGRAMMARE FINO A 5 TELECOMANDI.

CARATTERISTICHE RADIO

- Frequenza radio 433 MHz
- 3 canali per max 5 regolatori cadauno
- Memorizzazione del telecomando: via radio con pulsante interno
- Regolazione dei riscaldatori: MIN – MED - MAX

HEAT CONTROLLER FOR HELIOS RADIANT IRK

Read these instructions carefully before using the product. The Company will not be liable for any personal injury or property damage resulting from failure to comply with these instructions. Following all product instructions will ensure long-lasting reliability and electrical and mechanical performance. Keep these instructions in a safe place for future reference.

Important information on environmentally friendly disposal

IN SOME EU COUNTRIES THIS PRODUCT DOES NOT FALL WITHIN THE SCOPE OF NATIONAL LEGISLATION IMPLEMENTING THE WEEE DIRECTIVE. THEREFORE, THE REQUIREMENT FOR SEPARATE COLLECTION OF END-OF-LIFE PRODUCTS DOES NOT APPLY.

This product complies with Directive 2002/96/EC of the European Parliament and of the Council. The crossed out wheellie bin symbol marked on the device indicates that, when the product has reached the end of its useful life, it must be taken to a recycle facility or returned to the distributor when purchasing an equivalent new product, since it must be disposed of as separately from household waste. The user is responsible for delivering the end-of-life product to the appropriate collection facility; failing which, the user may be subject to the penalties provided in current laws on waste. The proper separate collection for subsequent transfer of the appliance for recycling, treatment and environmentally friendly disposal helps to avoid possible negative effects on the environment and human health and promote recycling of the materials making up the product. For further details on the collection systems available, please contact your local waste disposal facility or the shop where the product was purchased. The producers and importers meet their responsibilities for recycling, treatment and environmentally friendly disposal either directly or through participating in a collective system.

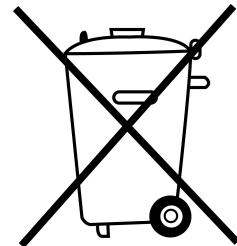

The CE mark certifies that the equipment has been manufactured in compliance with EU Directives on low voltage and electromagnetic compatibility for electrical equipment.

WARNINGS

CAUTION: Risk of personal injury

- Do not use this product for functions other than those described in this booklet.
- After unpacking the product, inspect it for damage: if in doubt, please contact a Star Progetti Assistance Centre immediately. Do not leave any packing materials within reach of children or persons with disabilities.
- This product is not intended for use by any person (including children) with limited physical, sensory or mental abilities or by persons with lack of experience and knowledge of it, unless they are under the supervision of or instructed in its use by a person responsible for their safety. Children must be supervised to ensure that they do not play with the appliance.
- Do not use the appliance near inflammable substances or vapours such as alcohol, insecticide, petrol, etc.
- Always disconnect the heat controller from the mains supply before carrying out any cleaning or maintenance.
- When you decide to stop using the device, switch it off and disconnect it from the mains. Store it out of reach of children and persons with disabilities.
- Do not connect Star6 controllers to heaters with a power rating of more than 6000 watts.
- Do not connect the controller to the mains until it has been secured in place.

CAUTION: FIRE HAZARD

- Do not modify the product in any way.
- Do not place objects on the controller.
- Do not cover or obstruct the controller while it is running.
- Visually inspect the product on a regular basis to check for damage. In case of defects, do not use the controller and contact an authorized Technical Service Centre immediately.
- Make sure that the electrical system to which the product is connected is up to code.
- The STAR6 controller must be properly connected to an efficient earthing system as required by current electrical safety regulations. In case of doubt, contact a qualified electrician to check it thoroughly.
- Connect the product to the mains only if the capacity of the system is able to handle the maximum power rating. If not, please contact a qualified electrician immediately.
- If the product drops or is subject to a heavy blow, bring it immediately to an authorised Technical Support Centre so it can be checked.
- In case of malfunctioning and/or failure, disconnect the device from the mains. Contact a Star Progetti Service Centre immediately.
- Do not use the controller for energy-saving fluorescent lamps.
- Do not use the controller for adjusting electric motors or transformers.
- Using the product for any purposes other than those specified in this instruction booklet may cause damage to STAR6, as well as short circuits and fire.
- The mains voltage must match the information on the name plate affixed to the STAR6 controller.
- All applicable accident and safety regulations in the country of installation must be complied with.
- The heat sink on the housing with a maximum load of 6000 watt may reach a temperature of **60°C**.
- The controller must always be connected to the earth contact.
- Check the controller on a regular basis to verify whether there are any malfunctions.

CAUTION: ELECTRIC SHOCK HAZARD

- STAR6 must be installed by professionally skilled staff.
- Do not use the controller near bathtubs, showers or swimming pools. Install it in compliance with all legal requirements concerning appliances with a water protection rating of IP56.

STAR 6 HEAT CONTROLLER OPERATING INSTRUCTIONS (cod. STAR6)

Thank you for purchasing the STAR6 heat controller. STAR6 is a high-quality product that is built to last. All Helios IRK heaters can be equipped with STAR heat controllers. Our heat controllers ensure maximum flexibility in heat control and are constructed using the latest microprocessor technology. All controllers are checked before shipping to ensure their efficiency.

INSTALLATION

The STAR6 controller must always be wall mounted on a non-flammable and stable surface (e.g. tiles, cement, steel). The controller must be installed by attaching the housing in an upright position with the heat sink at the top. The power and load cables must be of an appropriate size and insulated. The earth conductor for the power supply and the load must be longer than the others so that they are the last to tauten in case the cable clamp loosens. The Controller must not be installed inside containers or cabinets because a lack of ventilation can cause damage. Use power and load cables that are able to **withstand at least 90°**. When installing, an omnipolar circuit-breaker with a contact opening of at least 3.5 mm must be used.

The signal receiver may be disturbed when other electrical frequencies are transmitted from other appliances operating in the same area that have the same frequencies.

STAR6 WIRING DIAGRAM

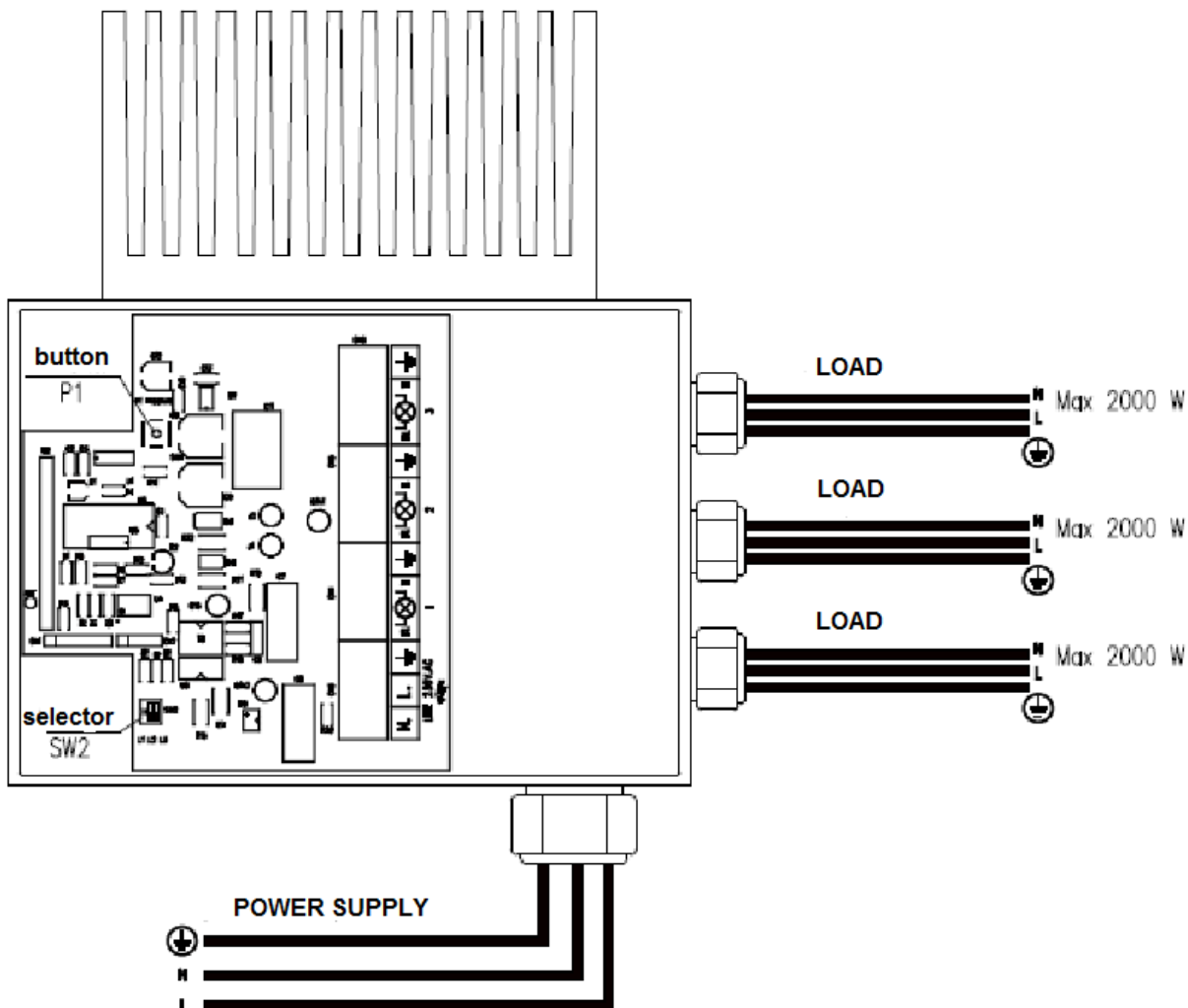

ELECTRICAL CONNECTIONS

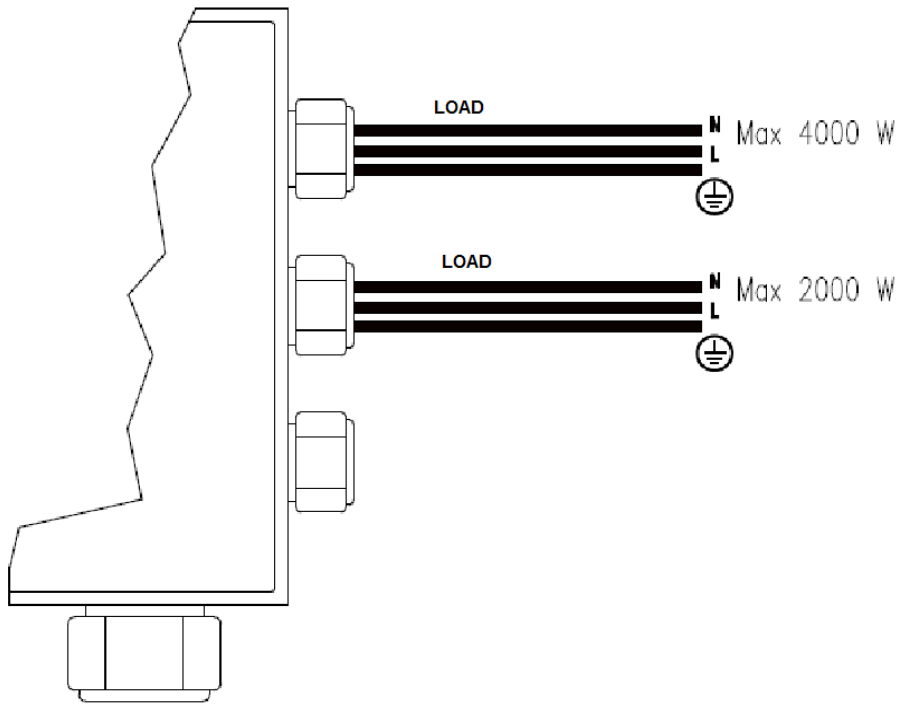
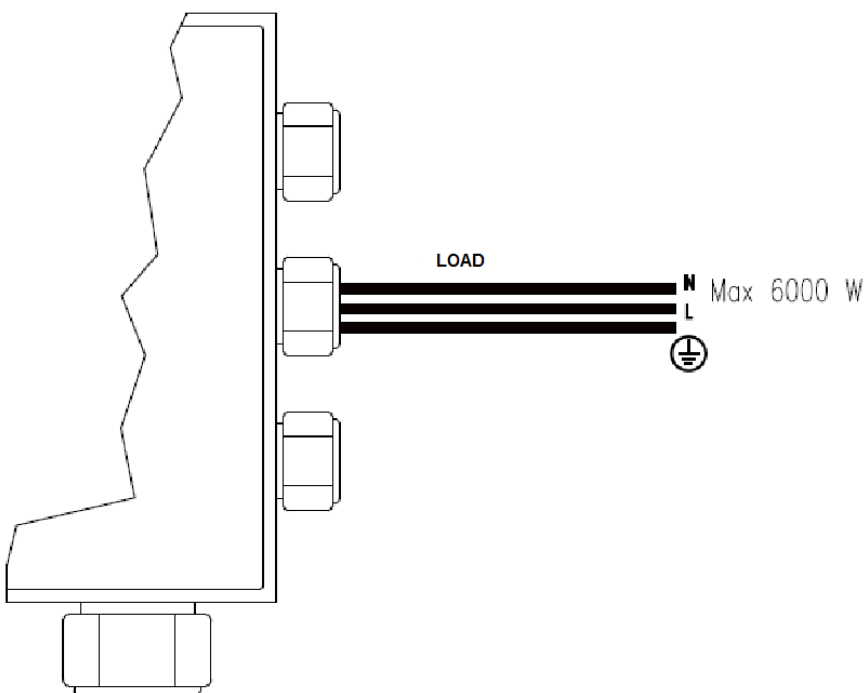

fig. 2

fig 3

All connections must be rated for 220-240V single-phase power. A maximum number of three 6000 watt inputs can be connected to each device input; see fig. 1– 2 -3.



CONFIGURING 1 REMOTE CONTROL WITH 1 CONTROLLER

- press button P1 on the card.
- press the ON button within 2 seconds
- press the OFF button within 2 seconds

P1

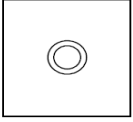

CONFIGURING 1 REMOTE CONTROL FOR UP TO 3 CONTROLLERS CONTROLLER 1

Put the selector on the card of the first controller as per the drawing

- press button P1 on the card
- press the red ON button within 2 seconds
- press the red OFF button within 2 seconds

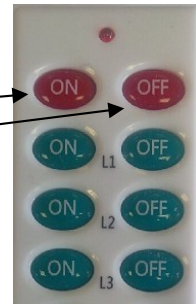
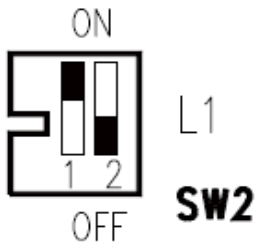

N.B. If programming is unsuccessful, repeat the programming process.

CONTROLLER 2

Put the selector on the card of the first controller as per the drawing

- press button P1 on the card
- press the red ON button within 2 seconds
- press the red OFF button within 2 seconds

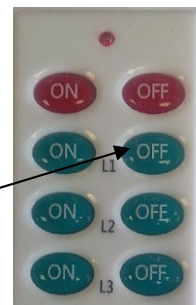
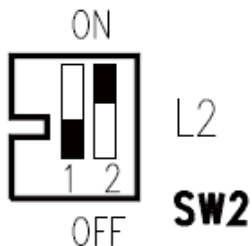

N.B. If the programming is unsuccessful, repeat the programming process.

CONTROLLER 3

Put the selector on the card of the first controller as per the drawing

- press button P1 on the card
- press the red ON button within 2 seconds
- press the red OFF button within 2 seconds

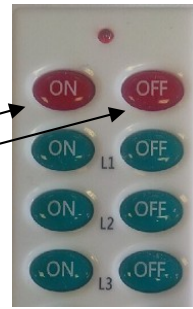
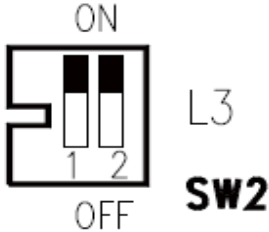

N.B. If the programming is unsuccessful, repeat the programming process.

HOW TO USE THE REMOTE CONTROL

Once the remote control has been programmed, proceed as follows:

SINGLE REMOTE CONTROL for making adjustments in one zone: press the red ON button, then adjust the power by pressing the buttons MIN (red LED) – MED (orange LED) – MAX (green LED). When it is first turned on, the controller will go to minimum (red LED) by pressing the ON button.

Press the red OFF button to shut it off.

MULTICHANNEL REMOTE CONTROL up to 3 zones for multiple controllers: press the green ON button relating to channel L1 or L2 or L3. To adjust the power, press the buttons MIN (red LED) – MED (orange LED) – MAX (green LED).

When it is first turned on, the controller will go to minimum (red LED) by pressing the ON button.

Press the green OFF button relating to channel L1 or L2 or L3.

MAINTENANCE

The STAR6 controller does not require any maintenance. However, it does need to be cleaned on occasion using a dry anti-static cloth. Caution: Make sure to disconnect STAR6 from the mains before performing any cleaning tasks. Do not clean using sharp instruments.

TECHNICAL DATA

- 220-240V power supply
- 50/60 Hz Frequency
- Maximum load 6000 Watt (resistive loads only)
- Room temperature -20°/+30°
- Protection rating IP56
- Soft start
- Dimensions mm 210 height x 180 x 57 thickness
- UP TO 5 REMOTE CONTROLS CAN BE PROGRAMMED FOR EACH CONTROLLER

Radio features

- 433 MHz radio frequency
- 3 channels for max 5 regulators each
- Remote control configuration: via radio with internal button
- Heater adjustments: MIN – MED - MAX

VARIATEUR DE PUISSANCE POUR HELIOS RADIANT IRC

Avant d'utiliser le produit lire attentivement les instructions contenues dans ce présent livret. La Société ne pourra être tenue responsable pour d'éventuels dommages aux personnes ou choses causés par un non-respect des indications listées ci-dessous, dont l'observation assurera en revanche la durée et la fiabilité, électrique et mécanique, de l'appareil. Conserver toujours ce livret d'instructions.

Information importante pour une élimination compatible avec l'environnement. DANS CERTAINS PAYS DE L'UNION EUROPEENNE, CE PRODUIT NE TOMBE PAS SOUS LE COUP DE L'APPLICATION DE LA LOI NATIONALE D'ACCEPTATION DE LA DIRECTIVE RAEE ET N'EST DONC SOUMIS A AUCUNE OBLIGATION DE TRI SELECTIF EN FIN DE VIE.

Ce produit est conforme à la Directive EU2002/96/EC. Le symbole de la poubelle barrée reporté sur l'appareil indique que le produit, arrivé en fin de vie, doit faire l'objet d'un traitement spécial et doit donc être confié à un centre de tri pour appareillages électriques et électroniques, ou bien ramené au vendeur à l'achat d'un nouvel appareil équivalent. L'utilisateur est responsable du transfert de l'appareil en fin de vie aux structures de tri appropriées, sous peine des sanctions prévues par la législation en vigueur sur les déchets. Le tri prévu pour l'envoi de l'appareil démantelé à la phase de recyclage, de traitement et d'élimination compatible avec l'environnement contribue à éviter d'éventuels effets négatifs sur l'environnement et sur la santé et favorise le recyclage des matériaux dont le produit est composé. Pour des informations plus détaillées concernant les systèmes de collecte disponibles, s'adresser au service local d'élimination des déchets ou au magasin où l'achat a été effectué. Les producteurs et les importateurs assument leurs responsabilités quant au recyclage, au traitement et à l'élimination compatible avec l'environnement soit directement, soit en participant à un système collectif.



La marque CE garantie que l'appareil a été construit en suivant la directive communautaire sur la basse tension et sur la comptabilité électromagnétique pour les appareils électriques.

AVERTISSEMENTS

ATTENTION: Risque de lésions personnelles

- Ne pas utiliser ce produit pour une fonction différente de celle exposée dans ce livret.
- Après avoir enlevé le produit de son emballage, s'assurer de son intégrité: en cas de doute s'adresser immédiatement à un Centre d'Assistance Star Progetti. Ne pas laisser les parties de l'emballage à la portée d'enfants ou de personnes porteurs de handicap.
- Ce produit n'est pas adapté à l'utilisation par des personnes (enfants inclus) avec des capacités physiques, sensorielles ou mentales réduites, ou sans expérience et connaissance à moins qu'elles soient surveillées ou instruites sur l'utilisation de l'appareil par une personne responsable de leur sécurité. Les enfants doivent être surveillés pour s'assurer qu'ils ne jouent pas avec l'appareil.
- Ne pas utiliser l'appareil en présence de substances ou vapeurs inflammables telles que l'alcool, insecticides, essence, etc...
- Avant d'effectuer sur le produit toute opération de nettoyage ou entretien, le débrancher de la ligne électrique.
- Quand on décide d'éliminer définitivement l'appareil, éteindre l'interrupteur de l'installation puis débrancher l'appareil de la ligne électrique. Ranger enfin le produit dans un lieu inaccessible aux enfants ou personnes porteurs de handicap.
- Ne pas brancher au Variateur Star6 de chauffages avec une puissance supérieure à 6000 watts.
- Ne pas brancher le variateur à la ligne électrique avant sa fixation.

ATTENTION: RISQUE D'INCENDIE

- Ne pas apporter de modification d'aucun genre au produit.
- Ne pas poser d'objet sur le variateur.
- Ne pas couvrir ou obstruer le variateur pendant son fonctionnement.
- Inspecter visuellement et périodiquement l'intégrité du produit. En cas d'imperfections, ne pas utiliser le variateur et contacter immédiatement un Centre d'Assistance Technique autorisé.
- L'installation électrique à laquelle est relié le produit doit être conforme aux normes en vigueur.
- Le variateur STAR6 doit être correctement relié à une installation efficace de mise à terre, comme prévu par les normes en vigueur en matière de sécurité électrique. En cas de doute, demander un contrôle minutieux de la part de personnel professionnellement qualifié.
- Relier le produit au réseau d'alimentation uniquement si la capacité de l'installation est adaptée à sa puissance maximale. Dans le cas contraire s'adresser immédiatement à du personnel professionnellement qualifié.
- Si le produit tombe ou reçoit de fort coups le faire vérifier immédiatement dans un Centre d'Assistance Technique autorisé.
- En cas de mauvais fonctionnement et/ou panne, le débrancher de la ligne électrique. S'adresser immédiatement à un Centre d'Assistance autorisé.
- Ne pas utiliser le variateur pour des lampes fluorescentes à économie d'énergie
- Ne pas utiliser le variateur pour le réglage de moteurs électriques ou transformateurs.
- Une utilisation différente de ce qui est prévu dans ce présent livret d'instructions peut provoquer des dommages au STAR6, des courts-circuits et incendies.
- Les données électriques du réseau doivent correspondre à ceux indiqués sur la plaque de données techniques du variateur STAR6.
- Il est nécessaire de se conformer aux normes en matière de prévention des accidents et de sécurité en vigueur dans le pays d'installation.
- Le dissipateur positionné sur le boîtier avec une charge maximale de 6000 Watt peut arriver à la température de **60°C**.
- Le variateur doit toujours être relié avec un contact de terre.
- Le variateur doit être contrôlé régulièrement pour en vérifier les éventuelles anomalies de fonctionnement.

ATTENTION: RISQUE DE CHOC ELECTRIQUE

- L'installation du variateur STAR6 doit être effectuée par du personnel professionnellement qualifié.
- Ne pas utiliser le variateur dans les environs d'une baignoire, douche ou piscine, et se conformer de toute façon, pour l'installation, aux conditions requises par les lois concernant les appareils avec un degré de protection de l'eau IP56.

INSTRUCTIONS D'UTILISATION DU VARIATEUR DE PUISSANCE STAR 6 (cod.STAR6)

Nous vous remercions de votre achat du variateur de puissance STAR6. STAR6 est un produit de qualité maximale et conçu pour durer dans le temps. Tous les chauffages Helios Radiant IRC peuvent être équipés avec les variateurs de puissance STAR. Nos régulateurs de puissance offrent le maximum de flexibilité de réglage de la chaleur et sont construits en utilisant la technologie avancée des microprocesseurs. Tous les variateurs sont contrôlés avant l'envoi de manière préventive afin d'en vérifier l'efficacité.

INSTALLATION

Le variateur STAR6 doit toujours être fixé au mur et sur une surface non inflammable et indéformable (es. carrelage, ciment, acier). L'installation du variateur doit être réalisée en fixant le boîtier en position verticale et avec le dissipateur positionné vers le haut. Les câbles de connexion de l'alimentation et des charges doivent de section adaptée et isolement. Le conducteur de terre aussi bien de l'alimentation que de la charge doit être plus long que les autres de manière à se tendre en dernier pour un éventuel desserrage du bloque-câble. Le Variateur ne doit pas être monté à l'intérieur de boîtiers ou armoires car le manque d'aération provoquera l'endommagement. Utiliser des câbles aussi bien pour l'alimentation que pour la charge **résistants à une température d'au moins 90°**. Pour l'installation il faut prévoir un interrupteur omnipolaire magnéto-thermique avec une distance d'ouverture des contacts supérieure ou égale à 3,5mm. Le récepteur du signal pourra être dérangé par la présence de fréquences électriques transmises par d'autres appareils fonctionnant dans le même environnement et avec les mêmes fréquences.

SCHEMA ELECTRIQUE STAR6

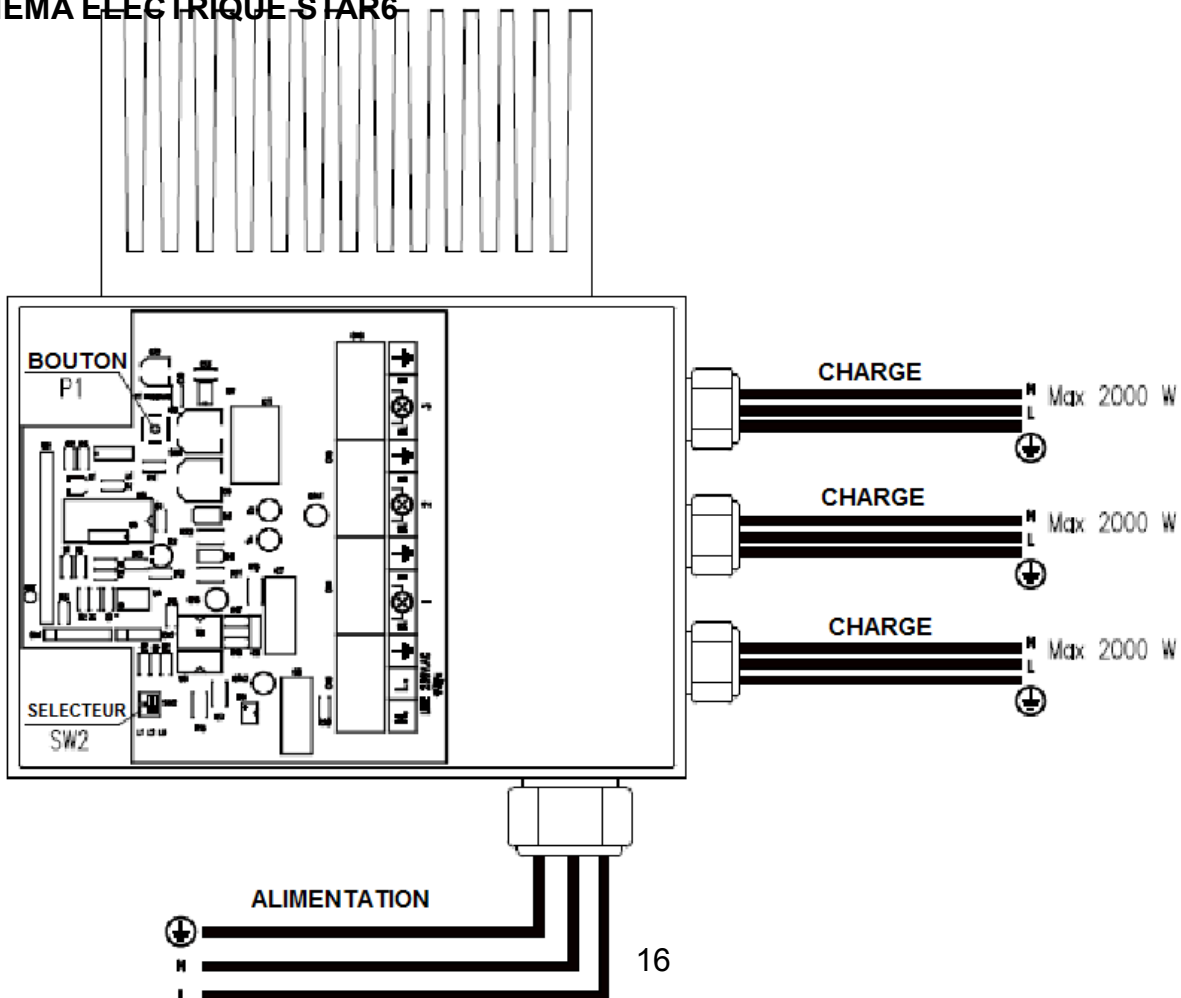

fig. 1

LIAISONS ELECTRIQUES

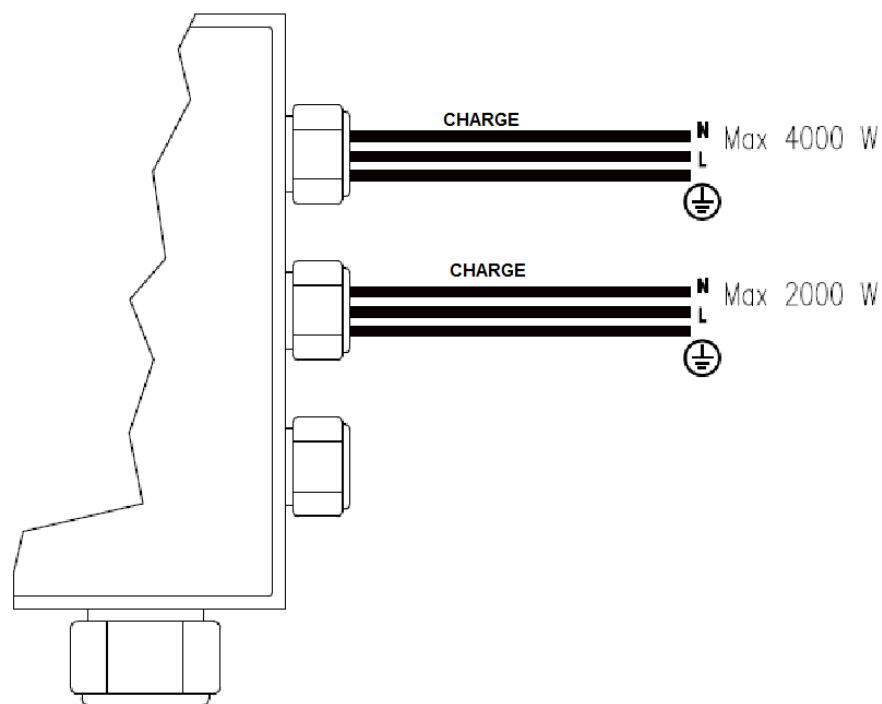

fig. 2

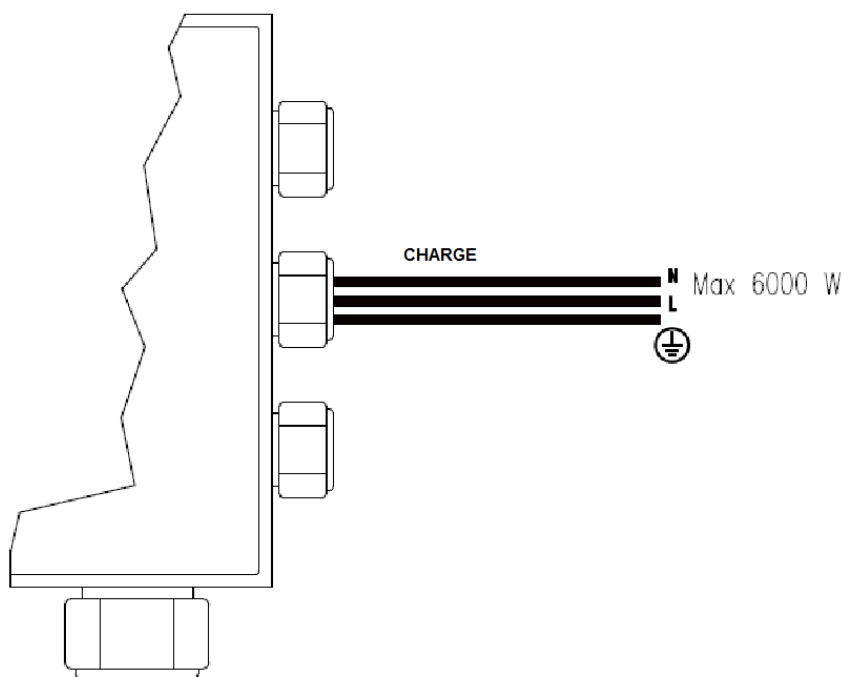

fig 3

Toutes les liaisons doivent être prévues pour un alimentation générale monophasée de 220-240V. Il est possible de relier sur chaque entrée des appareils jusqu'à un maximum total pour 3 entrées de 6000 watts voir fig. 1 – 2 -3.

MEMORISATION D' 1 TELECOMMANDE AVEC 1 VARIATEUR

- appuyer sur le bouton P1 sur la carte.
- au bout de 2 secondes appuyer sur ON
- au bout de 2 secondes appuyer sur OFF

P1

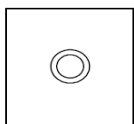

MEMORISATION D'1 TELECOMMANDE JUSQU'A 3 VARIATEURS

VARIATEUR 1

Déplacer le sélecteur sur la carte du premier variateur comme sur le dessin

- appuyer sur le bouton P1 sur la carte
- au bout de 2 secondes appuyer sur le bouton Rouge ON
- au bout de 2 secondes appuyer sur le bouton Rouge OFF

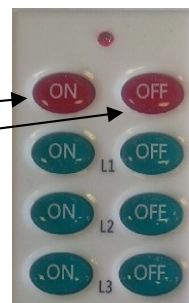
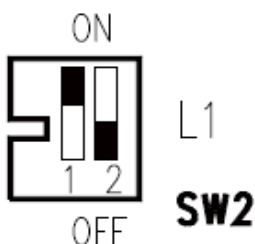

N.B. Au cas où la programmation ne fonctionne pas, répéter la programmation.

VARIATEUR 2

Déplacer le sélecteur sur la carte du premier variateur comme sur le dessin

- appuyer sur le bouton P1 sur la carte
- au bout de 2 secondes appuyer sur le bouton Rouge ON
- au bout de 2 secondes appuyer sur le bouton Rouge OFF

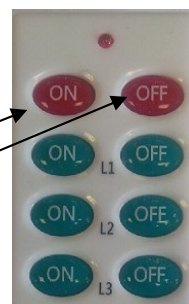
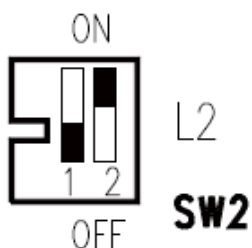

N.B. Au cas où la programmation ne fonctionne pas, répéter la programmation.

VARIATEUR 3

Déplacer le sélecteur sur la carte du premier variateur comme sur le dessin

- appuyer sur le bouton P1 sur la carte
- au bout de 2 secondes appuyer sur le bouton Rouge ON
- au bout de 2 secondes appuyer sur le bouton Rouge OFF

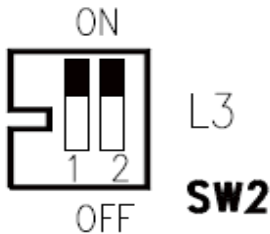
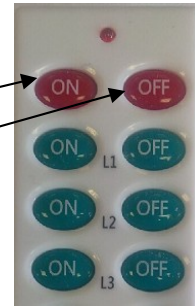

N.B. Au cas où la programmation ne fonctionne pas, répéter la programmation.

FONCTIONNEMENT DE LA TELECOMMANDE.

Une fois la télécommande programmée, procéder ainsi:

TELECOMMANDE SIMPLE pour réglage sur une seule zone: appuyer sur le bouton rouge ON, régler ensuite la puissance en appuyant sur les boutons MIN (voyant rouge) – MED (voyant orange) – MAX (voyant vert). Au moment du premier allumage, en appuyant sur le bouton ON le variateur se positionnera sur le minimum (voyant rouge). Pour éteindre, appuyer sur le bouton rouge OFF.

TELECOMMANDE MULTICANAUX jusqu'à 3 zones pour plusieurs variateurs: appuyer sur le bouton ON vert relatif au canal L1 ou L2 ou L3. Régler la puissance en appuyant sur les boutons MIN (voyant rouge) – MED (voyant orange) – MAX (voyant vert). Au moment du premier allumage, en appuyant sur le bouton ON le variateur se positionnera sur le minimum (voyant rouge). Pour éteindre, appuyer sur le bouton vert OFF relatif au canal L1 ou L2 ou L3.

ENTRETIEN

Le variateur Mod. STAR6 ne nécessite aucune manutention. Il est nécessaire de le nettoyer de temps en temps avec un chiffon sec antistatique. Attention: avant d'effectuer toute opération de nettoyage déconnecter STAR6 du réseau d'alimentation électrique. Ne pas utiliser d'instruments coupants pour le nettoyage.

DONNEES TECHNIQUES

- Alimentation 220-240V
- Fréquence 50/60Hz
- Charge maximale 6000 Watts (seulement charges résistives)
- Température ambiante -20°/+30°
- Degré de protection IP56
- Soft start
- Dimensions mm 210x180x57
- POUR CHAQUE VARIATEUR IL EST POSSIBLE DE PROGRAMMER JUSQU'A 5 TELECOMMANDES.

Caractéristique radio

- Fréquence radio 433 MHz
- 3 canaux pour un maximum de 5 variateurs chacun.
- Mémorisation de la télécommande: par radio avec bouton interne
- Réglage des chauffages: MIN – MED - MAX

LEISTUNGSREGLER FÜR HELIOS RADIANT IRK

Vor der Verwendung des Geräts, sind die in dieser Anleitung enthaltenen Anweisungen aufmerksam zu lesen. Das Unternehmen kann nicht für eventuelle Personen- oder Sachschäden haftbar gemacht werden, die durch die Nichtbeachtung der im Folgenden aufgeführten Angaben entstehen. Die Beachtung dieser Angaben stellt stattdessen eine lange Lebensdauer sowie die elektrische und mechanische Zuverlässigkeit des Geräts sicher. Die Gebrauchsanleitung ist stets aufzubewahren.

**Wichtiger Hinweis für die umweltverträgliche Entsorgung
IN EINIGEN LÄNDERN DER EUROPÄISCHEN UNION FÄLLT DIESES GERÄT NICHT IN DEN ANWENDUNGSBEREICH DES NATIONALEN GESETZES FÜR DIE UMSETZUNG DER WEEE- RICHTLINIE UND DORT BESTEHT DAHER KEINE PFLICHT ZUR MÜLLTRENNUNG AM ENDE DER LEBENSDAUER DES GERÄTS.**

Dieses Gerät erfüllt die EU-Richtlinie 2002/96/EG. Das auf dem Gerät enthaltene Symbol der durchkreuzten Mülltonne weist darauf hin, dass es am Ende seiner Lebensdauer vom Hausmüll getrennt zu entsorgen ist und daher zu einem Sammelzentrum für elektrische und elektronische Altgeräte gebracht oder im Moment des Kaufs eines neuen, gleichwertigen Geräts an den Händler zurückgegeben werden muss. Der Benutzer ist dafür verantwortlich, das Gerät am Ende seiner Lebensdauer einer geeigneten Sammelstelle zu übergeben, andernfalls riskiert er die von den gültigen Abfallentsorgungsbestimmungen vorgesehenen Sanktionen. Eine ordnungsgemäße Mülltrennung mit anschließender Zuführung des Altgeräts zur Wiederverwertung, Müllbehandlung und umweltverträglichen Entsorgung trägt dazu bei, mögliche negative Auswirkungen auf die Umwelt und die Gesundheit zu vermeiden und fördert die Wiederverwendung der Materialien, aus denen das Gerät besteht. Für nähere Informationen zu den zur Verfügung stehenden Sammelsystemen wenden Sie sich bitte an die örtliche Abfallentsorgungsbehörde oder an das Geschäft, in dem Sie das Gerät gekauft haben. Die Hersteller und Importeure kommen ihrer Verantwortung für die Wiederverwertung, Müllbehandlung und umweltverträgliche Entsorgung sowohl direkt als auch durch Teilnahme an einem kollektiven System nach.

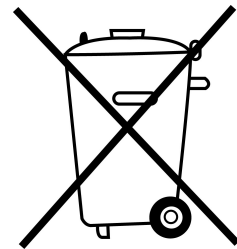

Die CE-Kennzeichnung garantiert, dass das Gerät entsprechend der EU-Richtlinie zur Niederspannung und der elektromagnetischen Verträglichkeit für elektrische Geräte konstruiert wurde.

ACHTUNG: Gefahr von Personenschäden

- Dieses Gerät nicht für einen anderen, als den in dieser Gebrauchsanweisung angegebenen Zweck verwenden.
- Nach dem Auspacken das Gerät auf seine Unversehrtheit prüfen. Wenden Sie sich im Zweifelsfall sofort an ein Star Progetti Kundendienstzentrum. Teile der Verpackung nicht in Reichweite von Kindern oder Behinderten lassen.
- Dieses Gerät ist nicht geeignet, um von Personen (einschließlich Kindern) mit eingeschränkten körperlichen, sensorischen oder geistigen Fähigkeiten oder ohne Erfahrung und Kenntnisse verwendet zu werden, es sei denn, sie wurden bezüglich der Bedienung des Geräts von einer für ihre Sicherheit verantwortlichen Person beaufsichtigt oder eingewiesen. Kinder sind zu beaufsichtigen, um sicherzustellen, dass sie nicht mit dem Gerät spielen.
- Das Gerät nicht bei Vorhandensein von entzündlichen Stoffen oder Dämpfen wie Alkohol, Insektiziden, Benzin, etc. verwenden.
- Das Gerät vom Stromnetz trennen, bevor Reinigungs- oder Wartungsarbeiten durchgeführt werden.
- Wird beschlossen, das Gerät endgültig außer Betrieb zu setzen, den Schalter ausschalten und das Gerät vom Stromnetz trennen. Das Gerät außerhalb der Reichweite von Kindern oder behinderten Personen lagern.
- Den Regler Star6 nicht mit Heizstrahlern verbinden, die mehr als 6000 Watt Leistung abnehmen.
- Den Regler nicht vor der Befestigung mit dem Stromnetz verbinden.

ACHTUNG: BRANDGEFAHR

- Keinerlei Änderungen am Gerät vornehmen.
- Keine Gegenstände auf dem Gerät ablegen.
- Den Regler während des Betriebs nicht bedecken oder versperren.
- Die Unversehrtheit des Geräts periodisch sichtprüfen. Im Falle von Mängeln den Regler nicht verwenden und sofort ein autorisiertes Kundendienstzentrum kontaktieren.
- Die elektrische Anlage, an die das Gerät angeschlossen wird, muss den geltenden Richtlinien entsprechen.
- Der Regler STAR6 muss korrekt an eine elektrische Anlage angeschlossen werden, die die gültigen Vorschriften erfüllt und mit einem leistungsfähigen Erdungssystem ausgestattet ist. Im Zweifelsfall die Anlage von einem qualifiziertem Elektrofachmann sorgfältig überprüfen lassen.
- Das Gerät nur an das Stromversorgungsnetz anschließen, wenn der Stromdurchfluss der Anlage der maximalen Leistung entspricht. Im gegenteiligen Fall ist sich sofort an einen Fachmann zu wenden.
- Das Gerät sofort in einem autorisierten Kundendienstzentrum überprüfen lassen, wenn es herunterfällt oder starke Stöße erleidet.
- Im Falle von Betriebsstörungen und/oder eines Defekts, das Gerät vom Stromnetz trennen. Sofort mit einem autorisierten Kundendienstzentrum Kontakt aufnehmen.
- Den Regler nicht für Energiespar-Leuchtstofflampen verwenden.
- Den Regler nicht für die Regulierung von Elektromotoren oder Transformatoren verwenden.
- Eine andere Verwendung, als die in dieser Gebrauchsanleitung beschriebene, kann am Regler STAR6 zu Beschädigungen, sowie zu Kurzschlüssen und Bränden führen.
- Die elektrischen Angaben zum Stromnetz müssen mit den Angaben auf dem Typenschild des Reglers STAR6 übereinstimmen.
- Es ist sich an die im Einsatzland geltenden Unfallschutz- und Sicherheitsbestimmungen zu halten.
- Der Wärmeableiter auf dem Gehäuse mit einer maximalen Lastaufnahme von 6000 Watt, kann eine Temperatur von **60°C** erreichen.
- Der Regler muss stets mit einem Schutzkontakt angeschlossen werden.
- Der Regler muss regelmäßig überprüft werden, um eventuelle Betriebsstörungen auszuschließen.

ACHTUNG: GEFAHR VON STROMSCHLÄGEN

- Die Installation des Reglers STAR6 muss von einem qualifizierten Fachmann durchgeführt werden.
- Den Regler nicht in unmittelbarer Nähe einer Badewanne, einer Dusche oder eines Schwimmbads verwenden und sich bei der Installation in jedem Fall an die Gesetzesvorgaben bezüglich der Geräte mit Spritzwasserschutzgrad IP56 zu halten.

GEBRAUCHSANLEITUNG LEISTUNGSREGLER STAR 6 (Cod.STAR6)

Wir danken Ihnen für den Kauf des Leistungsreglers STAR6. STAR6 ist ein absolut hochwertiges Gerät, das für eine lange Lebensdauer entwickelt wurde. Alle Helios Radiant IRK Heizstrahler können mit den STAR-Leitungsreglern ausgestattet werden. Unsere Leistungsregler bieten maximale Flexibilität bei der Wärmeregulierung und werden mit fortschrittlicher Mikroprozessortechnik konstruiert. Alle Regler werden vor der Lieferung überprüft, um ihre Funktionstüchtigkeit zu prüfen.

INSTALLATION

Der Regler STAR6 ist stets an der Wand und auf einer nicht brennbaren und nicht verformbaren Fläche (z.B. Fliesen, Zement, Stahl) zu befestigen. Bei der Installation des Reglers muss das Gehäuse senkrecht positioniert werden und der Wärmeableiter nach oben zeigen. Die Anschlusskabel für die Stromversorgung und Lastabnehmer müssen einen entsprechenden Querschnitt und eine Isolierung aufweisen. Der Schutzkontakt der Stromversorgung, sowie des Lastabnehmers muss länger als die anderen ausfallen, so dass sich bei einem Lockern der Kabelklemme, dieser als letzter unter Zugspannung gerät. Der Regler darf nicht innerhalb von Gehäusen oder Schränken montiert werden, da eine fehlende Belüftung eine Beschädigung des Reglers bewirken würde. Versorgungs- und Lastabnehmerkabel verwenden, die eine **Mindestbetriebstemperatur von 90 °** aushalten. Bei der Installation ist für einen omnipolaren Fehlerstromschutzschalter mit einem Öffnungsabstand der Kontakte von 3,5 mm oder mehr zu sorgen. Der Signalempfänger kann von dem Vorkommen von elektrischen Frequenzen gestört werden, die von anderen, in der gleichen Umgebung funktionierenden Geräten, mit den gleichen Frequenzen, übermittelt werden.

SCHALTPLAN STAR6



Abb.1



Abb. 2

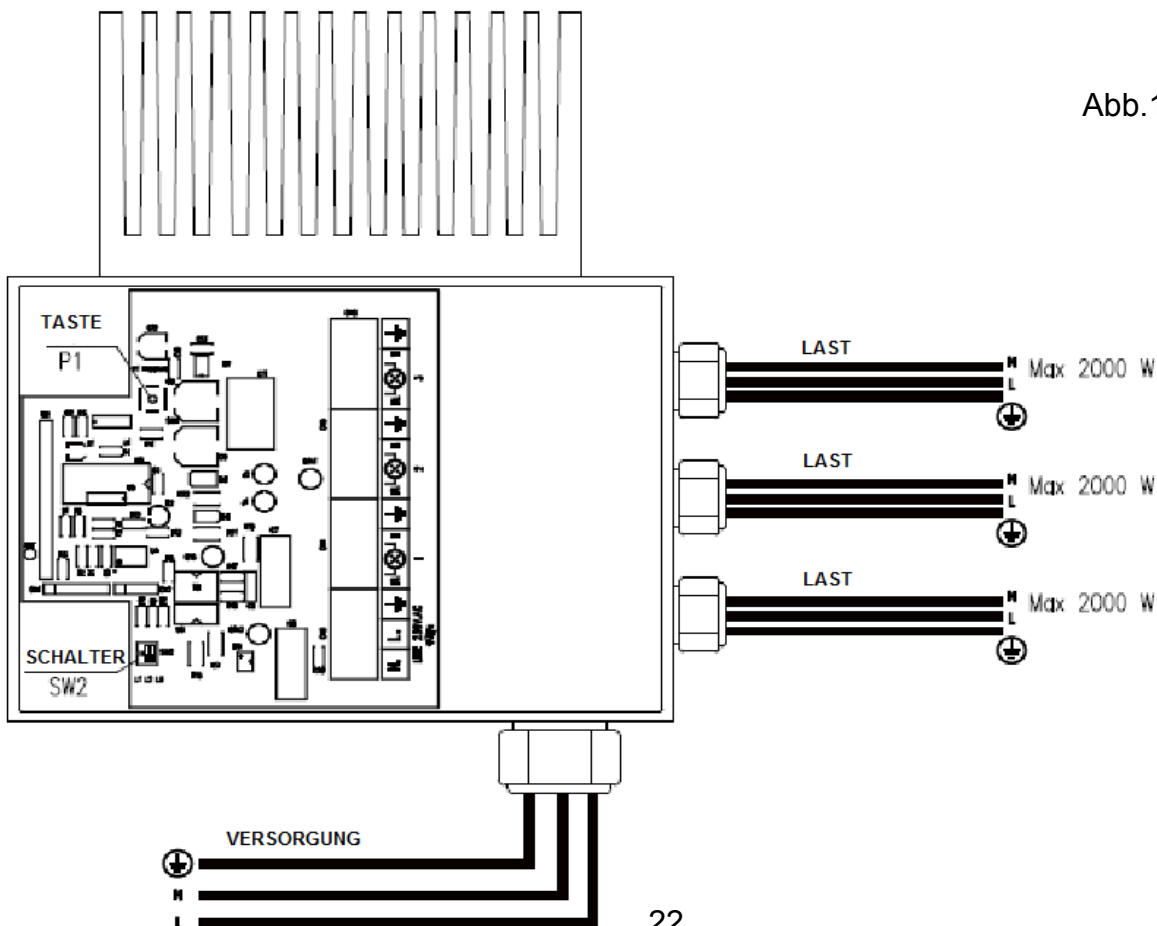

Abb. 3

Alle Anschlüsse müssen für eine einphasige Wechselstromversorgung mit 220-240V ausgelegt werden. Es können an jeden Geräteeingang bis zu maximal 3 Eingänge mit insgesamt 6000 Watt angeschlossen werden, siehe Abb. 1-2-3.

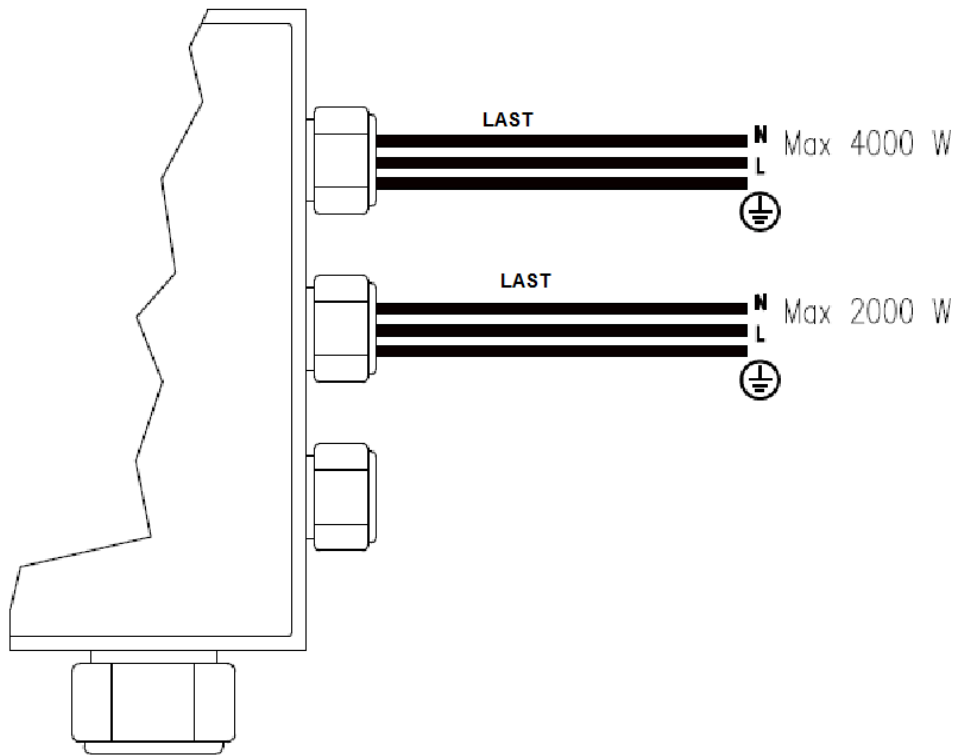

MIT 1 REGLER

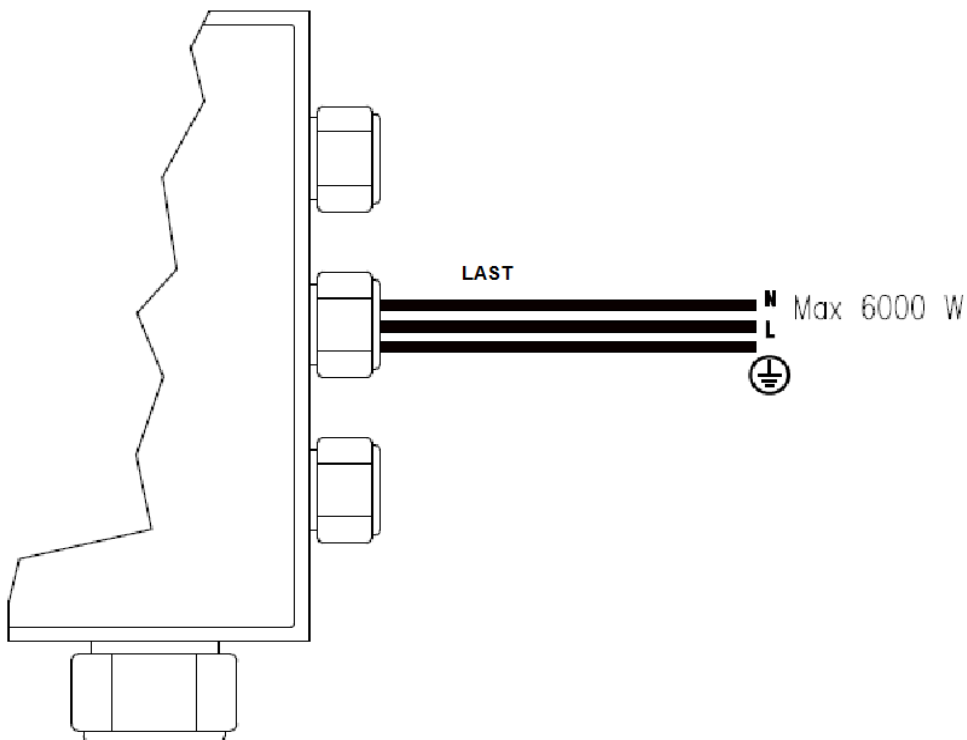
- Taster P1 auf der Schaltfläche drücken.
- Innerhalb von 2 Sekunden die ON-Taste drücken.
- Innerhalb von 2 Sekunden die OFF-Taste drücken.

P1

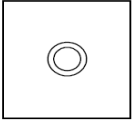

SPEICHERUNG VON 1 FERNBEDIENUNG BIS ZU 3 REGLER

REGLER 1

Den Schalter auf der Schaltfläche des ersten Reglers, wie in der Abbildung, versetzen.

- Taster P1 auf der Schaltfläche drücken.
- Innerhalb von 2 Sekunden die rote ON-Taste drücken.
- Innerhalb von 2 Sekunden die rote OFF-Taste drücken.

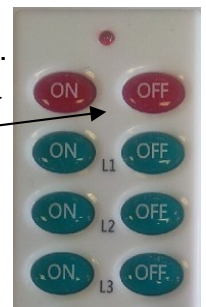
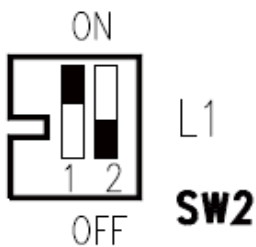

Anmerkung: Sollte die Programmierung nicht funktionieren, die Programmierung wiederholen.

REGLER 2

Den Schalter auf der Schaltfläche des ersten Reglers, wie in der Abbildung, versetzen.

- Taster P1 auf der Schaltfläche drücken.
- Innerhalb von 2 Sekunden die rote ON-Taste drücken.
- Innerhalb von 2 Sekunden die rote OFF-Taste drücken.

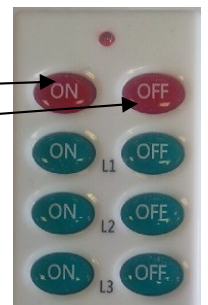
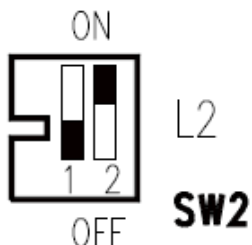

Anmerkung: Sollte die Programmierung nicht funktionieren, die Programmierung

wiederholen.

REGLER 3

Den Schalter auf der Schaltfläche des ersten Reglers, wie in der Abbildung, versetzen.

- Taster P1 auf der Schaltfläche drücken.
- Innerhalb von 2 Sekunden die rote ON-Taste drücken.
- Innerhalb von 2 Sekunden die rote OFF-Taste drücken.

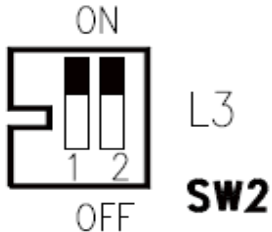
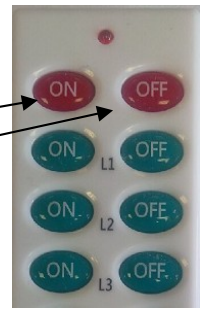

Anmerkung: Sollte die Programmierung nicht funktionieren, die Programmierung wiederholen.

FUNKTIONSWEISE DER FERNBEDIENUNG

Nach der Programmierung der Fernbedienung, wie folgt fortfahren:

EINZEL-FERNBEDIENUNG für die Regulierung eines einzelnen Bereichs: die rote ON-Taste drücken, anschließend die Leistung mit den Tasten MIN (rote Led) - MED (orange Led) - MAX (grüne Led) regulieren.

Beim ersten Einschalten, stellt sich der Regler, durch Drücken der ON-Taste, auf das Minimum (rote Led).

Zum Abschalten die rote OFF-Taste drücken.

MEHRKANAL-FERNBEDIENUNG bis zu 3 Bereiche für mehrere Regler: die grüne ON-Taste entsprechend des Kanals L1 oder L2 oder L3 drücken. Die Leistung durch Drücken der Tasten MIN (rote Led) - MED (orange Led) - MAX (grüne Led) regulieren.

Beim ersten Einschalten, stellt sich der Regler, durch Drücken der ON-Taste, auf das Minimum (rote Led).

Zum Abschalten die grüne OFF-Taste entsprechend des Kanals L1 oder L2 oder L3 drücken.

WARTUNG

Der Regler Mod. STAR6 erfordert keinerlei Wartung. Er muss ab und an mit einem trockenen, antistatischen Tuch gereinigt werden.

Achtung: vor jeglicher Reinigungsarbeit muss der STAR6 vom Stromnetz getrennt werden. Für die Reinigung keine scharfkantigen Geräte verwenden.

- Stromversorgung 220-240 V
- Frequenz 50/60 Hz
- Maximale Stromaufnahme 6000 Watt (nur resistive Lasten)
- Umgebungstemperatur -20°/+30°
- Schutzgrad IP56
- Softstart
- Abmessungen 210 mm Höhe x 180 x 57 Stärke
- FÜR JEDEN REGLER KÖNNEN BIS ZU 5 FERNBEDIENUNGEN PROGRAMMIERT WERDEN.

Eigenschaften der Funkeinrichtung

- Funkfrequenz 433 MHz
- 3 Kanäle für jeweils maximal 5 Regler
- Speicher der Fernbedienung: über Funk mit interner Taste
- Regulierung der Heizstrahler: MIN – MED - MAX

ESPAÑOL

REGULADOR DE POTENCIA PARA HELIOS RADIANT IRK

Antes de usar el producto, leer atentamente las instrucciones de uso del presente manual. La empresa no podrá ser considerada responsable ante eventuales daños a personas o cosas causados por la falta de lectura atenta de las instrucciones presentadas a continuación, cuya observación asegurará, en cambio, la duración y fiabilidad, eléctrica y mecánica, del artefacto. Conservar este manual de instrucciones.

Información importante para el desecho ambiental compatible.

EN ALGUNOS PAÍSES DE LA UNIÓN EUROPEA, ESTE PRODUCTO NO SE INCLUYE EN EL ÁMBITO DE APLICACIÓN DE LA LEY NACIONAL DE ACEPTACIÓN DE LA DIRECTIVA RAEE Y, POR LO TANTO, EN DICHS PAÍSES NO EXISTE ALGUNA OBLIGACIÓN VIGENTE PARA LA RECOLECCIÓN SELECTIVA DE RESIDUOS DE APARATOS ELÉCTRICOS Y ELECTRÓNICOS AL FINAL DE SU VIDA ÚTIL.

Este producto guarda conformidad con la Directiva EU2002/96/EC. El símbolo del bidón tachado colocado sobre el aparato indica que, al final de su vida útil, el producto deberá ser tratado separadamente de los residuos domésticos y que, por lo tanto, deberá entregarse en un centro de recogida selectiva de aparatos eléctricos y electrónicos, o bien será consignado al distribuidor en el momento de la adquisición de un nuevo aparato equivalente. El usuario es responsable de la entrega del aparato al final de su vida útil en las estructuras de recogida apropiadas, bajo pena de las sanciones previstas por las legislaciones vigentes sobre residuos. La adecuada recogida selectiva para la entrega sucesiva del aparato desechado, a fines de su reciclado, tratamiento y eliminación ambientalmente compatible, contribuye a evitar posibles efectos negativos en el ambiente y la salud; además, favorece el reciclado de los materiales de fabricación del producto. Para obtener información más detallada inherente a los sistemas de recogida disponibles, dirigirse al servicio local de eliminación de desechos o al negocio donde se ha realizado la compra. Los fabricantes y los importadores se ajustarán a su responsabilidad en cuanto al reciclado, el tratamiento y la eliminación ambientalmente compatible ya sea en forma directa o participando en un sistema colectivo.

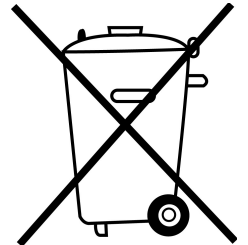

La marca CE garantiza que el aparato fue fabricado respetando la directiva comunitaria sobre baja tensión y sobre compatibilidad electromagnética para artefactos eléctricos.

ADVERTENCIAS

ATENCIÓN: peligro de lesiones a personas

- No usar este producto para una función diferente a la que se presenta en este manual.
- Después de quitar el producto de su embalaje, comprobar su integridad, ante la duda, dirigirse inmediatamente a un Centro de asistencia Star Progetti. No dejar partes del embalaje al alcance de niños o de personas con discapacidades.
- Este producto no puede ser utilizado por personas (incluso niños), con capacidades físicas, sensoriales o mentales reducidas, o sin experiencia y conocimientos, a menos que sean supervisadas o hayan recibido instrucción, sobre el uso del artefacto, por parte del responsable de la seguridad de dichas personas. Los niños deberán ser supervisados para asegurarse de que no jueguen con el artefacto.
- No utilizar el artefacto en presencia de sustancias o vapores inflamables, como alcohol, insecticidas, gasolina, etc.
- Antes de efectuar cualquier operación de limpieza o de mantenimiento en el producto, desconectarlo de la red eléctrica.
- Cuando se decide desechar definitivamente el artefacto, apagar el interruptor de la instalación y, después, desconectar el artefacto de la red eléctrica. Luego, colocar el producto en un local no accesible a niños o personas con discapacidades.
- No conectar calefactores de potencia superior a 6000 Watt al Regulador Star6.
- No conectar el regulador a la red eléctrica antes de su fijación.

ATENCIÓN: PELIGRO DE INCENDIO

- No efectuar ningún tipo de modificaciones en el producto.
- No apoyar objetos sobre el regulador.
- No cubrir ni obstruir el regulador durante el funcionamiento.
- Inspeccionar visual y periódicamente la integridad del producto. En caso de imperfecciones, no utilizar el regulador y contactar de inmediato con un Centro de asistencia técnica autorizado.
- La instalación eléctrica a la que se encuentra conectado el producto deberá ser conforme con las normas vigentes.
- El regulador STAR6 deberá estar conectado correctamente con una instalación de puesta a tierra eficaz, como lo prevén las actuales normas de seguridad eléctrica. Ante cualquier duda, solicitar un control exhaustivo por parte de personal profesionalmente cualificado.
- Conectar el producto a la red de alimentación solamente si la capacidad de la instalación es adecuada para su potencia máxima. En caso contrario, dirigirse inmediatamente a personal profesionalmente cualificado.
- Si el producto sufre una caída o recibe golpes fuertes, solicitar su control en un Centro de asistencia técnica autorizado.
- En caso de mal funcionamiento y/o desperfecto, desconectarlo de la red eléctrica y dirigirse inmediatamente a un Centro de asistencia técnica autorizado.
- No utilizar el regulador para lámparas fluorescentes de ahorro energético.
- No utilizar el regulador para la regulación de motores eléctricos o transformadores.
- Un uso diferente al previsto en este manual puede provocar daños en el STAR6, así como corto circuitos e incendios.
- Los datos eléctricos de la red deben corresponder a los datos que se encuentran sobre la placa de datos del regulador STAR6.
- Es necesario respetar las normas para prevención de accidentes y de seguridad vigentes en el país de instalación.
- El disipador colocado en el contenedor, con capacidad máxima de 6000 Watt puede alcanzar una temperatura de **60 °C**.
- El regulador deberá estar siempre conectado con contacto a tierra.
- El regulador deberá ser controlado periódicamente para verificar eventuales anomalías de funcionamiento.

ATENCIÓN: PELIGRO DE CHOQUE ELÉCTRICO

- La instalación del regulador STAR6 deberá ser efectuada por parte de personal profesionalmente cualificado.
- Non utilizar el regulador cerca de bañeras, duchas o piscinas y, de todos modos, para su instalación, respetar los requisitos legales para artefactos con grado de protección contra el agua IP56.

INSTRUCCIONES DE USO DEL REGULADOR DE POTENCIA STAR 6 (cód. STAR6)

Le agradecemos la compra del regulador de potencia STAR6. STAR6 es un producto de máxima calidad y estudiado para durar en el tiempo. Todos los calefactores Helios Radiant IRK se pueden equipar con los reguladores de potencia STAR. Nuestros reguladores de potencia ofrecen la mayor flexibilidad de regulación del calor y están fabricados con la tecnología avanzada de los micro procesadores. Antes de su entrega, controlamos preventivamente todos los reguladores para verificar su eficiencia.

INSTALACIÓN

El regulador STAR6 deberá estar siempre fijado en la pared y sobre una superficie no inflamable e indeformable (por ejemplo, azulejos, cemento, acero). El regulador deberá instalarse fijando el contenedor en posición vertical y con el disipador colocado hacia arriba. Los cables de conexión de alimentación y de capacidad deberán tener la sección y el aislamiento adecuados. El conductor a tierra, tanto de la alimentación como de la capacidad, deberá ser más largo que los demás para así hacer su tendido por último, en caso de que se afloje la abrazadera del cable. El regulador no deberá montarse dentro armarios o contenedores ya que la falta de aireación provocará daños en el mismo. Tanto para alimentación como para capacidad, utilizar cables **resistentes por lo menos a 90°**. En el momento de la instalación, es necesario prever un interruptor omnipolar magneto-térmico, con distancia de apertura de los contactos igual o superior a 3,5 mm. El receptor de la señal podría resultar disturbado por la presencia de frecuencias eléctricas transmitidas por otros aparatos en funcionamiento en el mismo ambiente y con las mismas frecuencias.

ESQUEMA ELÉCTRICO STAR6

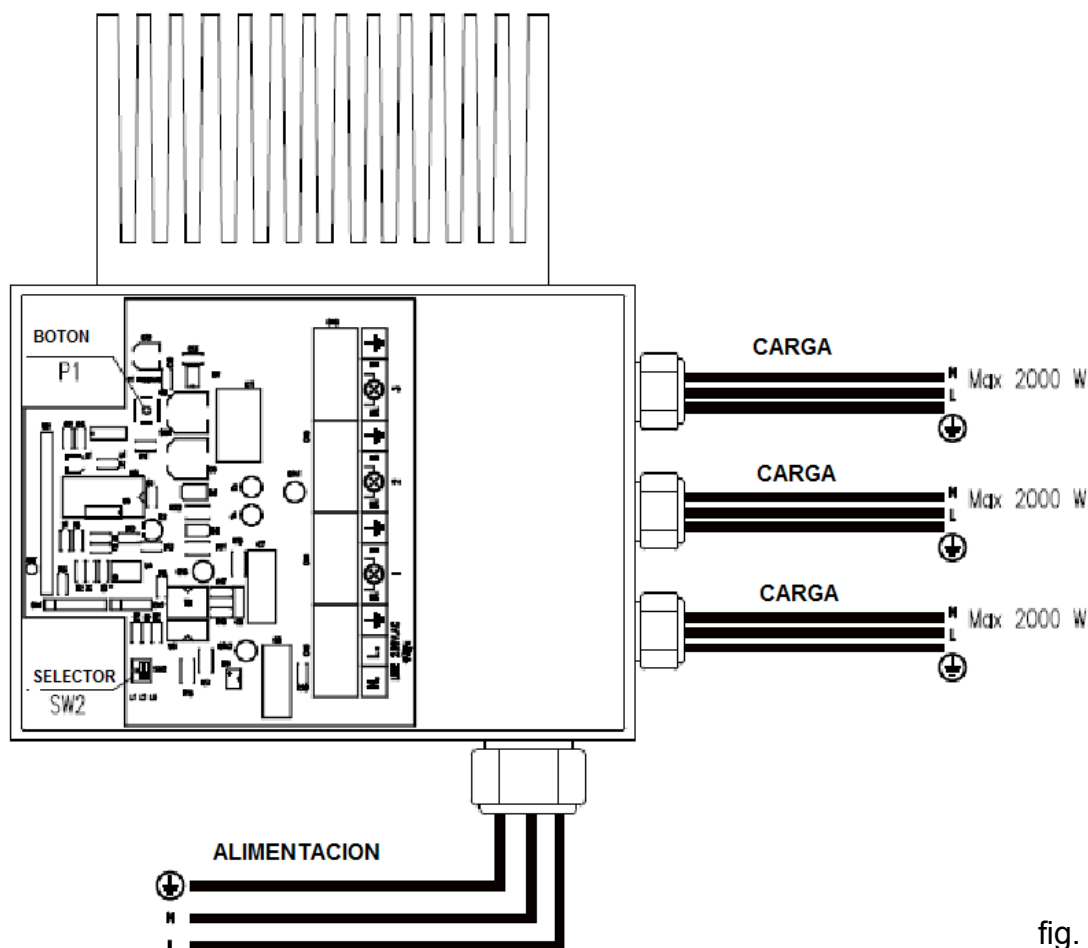

fig. 1

CONEXIONES ELÉCTRICAS

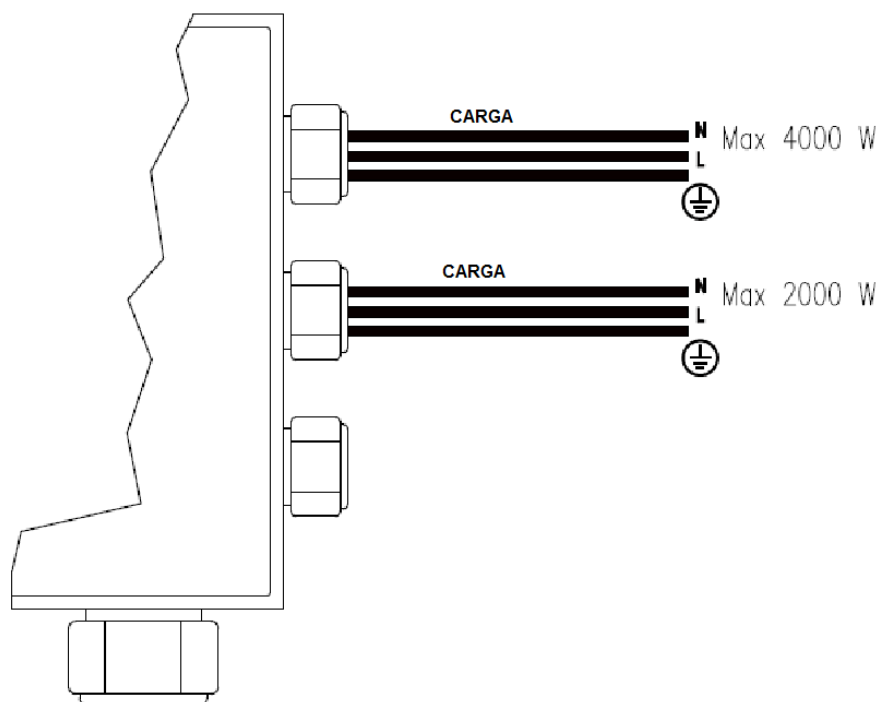

Fig. 2

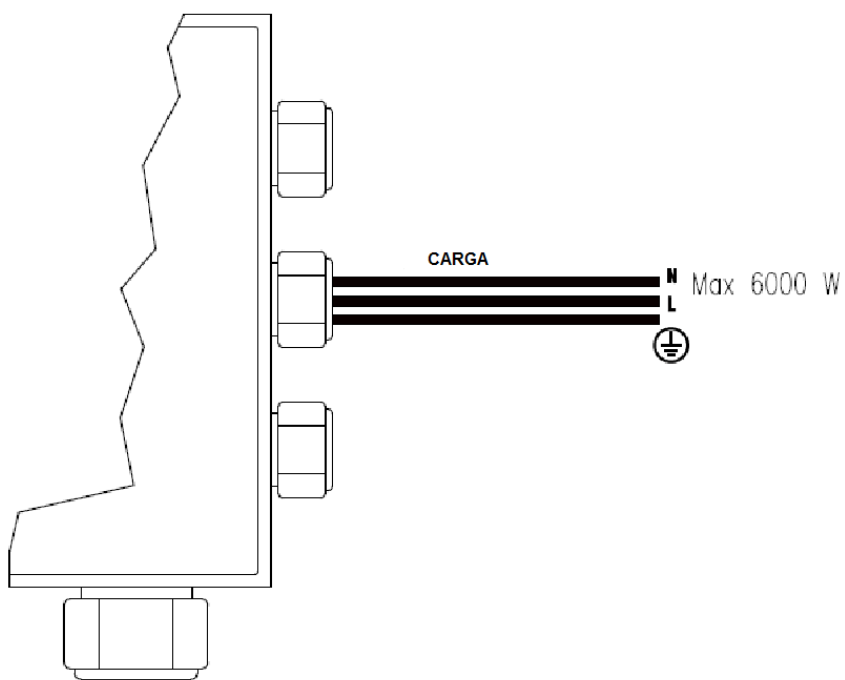

Fig. 3

Todas las conexiones deberán estar previstas para una alimentación general monofásica de 220-240V. Es posible conectar, en cada entrada, artefactos hasta un máximo total, para las 3 entradas, de 6000 watt. Ver fig. 1 - 2 - 3.

MEMORIZACIÓN DE UN CONTROL REMOTO CON UN REGULADOR

- apretar el botón P1 sobre la tarjeta
- dentro de 2 segundos, apretar el botón ON
- dentro de 2 segundos, apretar el botón OFF

P1

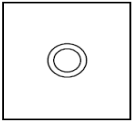

MEMORIZACIÓN DE UN CONTROL REMOTO DE HASTA TRES REGULADORES

REGULADOR 1

Desplazar el selector sobre la tarjeta del primer regulador como muestra el dibujo

- apretar el botón P1 sobre la tarjeta
- dentro de 2 segundos, apretar el botón Rojo ON
- dentro de 2 segundos, apretar el botón Rojo OFF

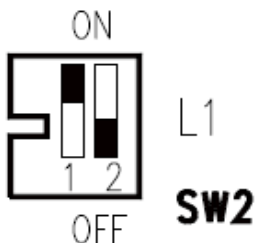
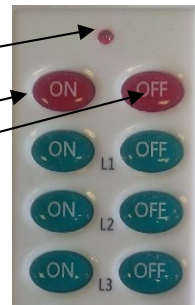

Nota: si la programación no funciona, repetir la programación

REGULADOR 2

Desplazar el selector sobre la tarjeta del primer regulador como muestra el dibujo

- apretar el botón P1 sobre la tarjeta
- dentro de 2 segundos, apretar el botón Rojo ON
- dentro de 2 segundos, apretar el botón Rojo OFF

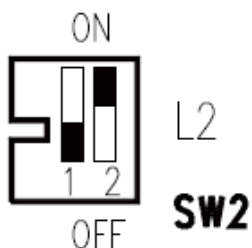
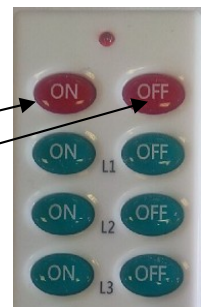

Nota: si la programación no funciona, repetir la programación

REGULADOR 3

Desplazar el selector sobre la tarjeta del primer regulador como muestra el dibujo

- apretar el botón P1 sobre la tarjeta
- dentro de 2 segundos, apretar el botón Rojo ON
- dentro de 2 segundos, apretar el botón Rojo OFF

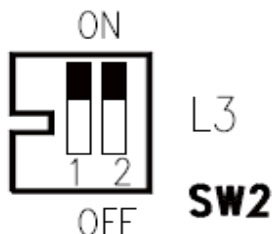
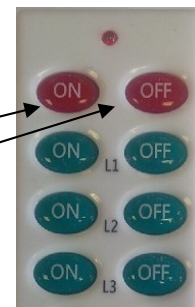

Nota: si la programación no funciona, repetir la programación

FUNCIONAMIENTO DEL CONTROL REMOTO

Una vez programado el control remoto, proceder como se describe a continuación:

CONTROL REMOTO INDIVIDUAL para la regulación en una zona individual: apretar el botón rojo ON, luego regular la potencia apretando los botones MIN (led rojo) – MED (led naranja) – MAX (led verde). En el momento del primer encendido, apretando el botón ON, el regulador se posicionará en el mínimo (led color rojo). Para el apagado, apretar el botón rojo OFF.

CONTROL REMOTO MULTICANAL hasta tres zonas para varios reguladores: apretar el botón ON Verde, relativo al canal L1 o L2 o L3. Regular la potencia apretando los botones MIN (led rojo) – MED (led naranja) – MAX (led verde). En el momento del primer encendido, apretando el botón ON, el regulador se posicionará en el mínimo (led color rojo). Para el apagado, apretar el botón verde OFF, relativo al canal L1 o L2 o L3.

MANTENIMIENTO

El regulador Mod. STAR6 no necesita mantenimiento. Periódicamente, es necesario limpiarlo con un paño antiestático seco.

Atención: antes de efectuar operaciones de limpieza, desconectar el STAR6 de la red de alimentación eléctrica. No utilizar instrumentos cortantes para la limpieza.

DATOS TÉCNICOS

- Alimentación 220-240V
- Frecuencia 50/60 Hz
- Capacidad máxima 6000 Watt (sólo cargas resistivas)
- Temperatura ambiente $-20^{\circ}/+30^{\circ}$
- Grado de protección IP56
- Soft start
- Medidas 210 mm altura x 180 x 57 espesor
- PARA CADA REGULADOR ES POSIBLE PROGRAMAR HASTA CINCO CONTROLES REMOTOS.

Características radio

- Frecuencia radio 433 MHz
- Tres canales para un máx. de cinco reguladores cada uno
- Memorización del control remoto: vía radio con botón interno
- Regulación de los calefactores: MIN – MED - MAX

CERTIFICATO DI GARANZIA

Ci complimentiamo con Lei per l'acquisto del nostro Regolatore di Potenza STAR6. La durata della garanzia è di 1 anno, decorre dalla data di acquisto dell'apparecchio e cessa dopo il periodo prescritto. La ricevuta fiscale o altro documento valido fiscalmente comprova la decorrenza della garanzia. Si garantiscono tutte le sostituzioni o riparazioni che si rendessero necessarie a causa di difetti di materiale o di costruzione. E' esclusa quindi la sostituzione o la riparazione delle parti soggette a normale consumo. La garanzia non viene riconosciuta qualora l'apparecchio venga manomesso o qualora sia danneggiato a causa d incuria, durante il trasporto, manutenzione operata da personale non autorizzato, mancata osservanza delle istruzioni d'uso, errata installazione o non conforme alle norme vigenti nel paese di utilizzo. La garanzia non prevede in nessun caso la sostituzione dell'apparecchiatura. Le riparazioni eventuali riconosciute in garanzia saranno effettuate gratuitamente per merce resa Franco STAR PROGETTI o presso il distributore autorizzato. Sono quindi a carico dell'utilizzatore le sole spese di trasporto.

CERTIFICATE OF GUARANTEE

We congratulate you on the purchase of our STAR6 Heat Controller. Validity 1 years from date of purchase of the appliance: the guarantee expires after this period. The invoice, receipt or hire purchase agreement shall prove the duration of the guarantee period. Replacements and repairs caused by faulty materials or manufacture are guaranteed. Replacements and repairs to those parts of the appliance subject to normal wear are excluded form this guarantee. The guarantee shall immediately cease and become void should the appliance be dismantled or repaired by unauthorized people, or in case of negligence, or accidental damage during transport or elsewhere, or in case of misuse, failure to comply with the instructions for use, maintenance carried out by unauthorized people, faulty installation not in conformity with the laws in force. Replacement of the appliance is excluded from this guarantee. The eventual repairs recognized in guarantee will be carried out free of charge for those appliances returned free STAR PROGETTI's factory or to one of the authorized distributor. All transport costs are to be paid by the customer.

CERTIFICAT DE GARANTIE

Nos compliments pour l'achat de nos Regulateur de puissance STAR6. La durée de la garantie est de 12 mois à partir de la date d'achat de l'appareil et elle cesse après la période prescrite. Le ticket d'achat ou autre document, obligatoire fiscalement prouve la date de début de la garantie. On garantie toutes les substitutions ou les réparations qui sont nécessaires à cause de défauts des matériaux ou de la construction. La substitution ou la réparation des parties assujetties à un usage normal sont par conséquent exclues. La garantie n'est pas reconnue au cas ou l'appareil ait été malmené ou quand il a été abîmé à cause de la négligence de l'utilisateur, maintient fait par personnel pas autorisé, à cause du transport, lorsque les instructions d'utilisation n'ont pas été respectées ou encore lorsqu'il a été mal installé sans tenir compte des normes en vigueur. La garantie ne prévoit absolument pas la substitution de l'appareil. Les réparations prises en considération par la garantie sont effectuées gratuitement pour les marchandises rendues franco atelier STAR PROGETTI ou auprès d'un de nos distributeurs. Par conséquent seulement les frais de transport sont à la charge du client.

GARANTIESCHEIN

Wir beglückwünschen Sie zu Ihren Einkauf der Leistungregler STAR6. Die Dauer der Garantie beträgt 12 Monate, sie beginnt mit dem Kaufdatum des Gerätes und endet nach der vorgeschriebenen Zeit, auch wenn das Gerät nicht benutzt worden ist. Der Steuerbeleg oder gesetzlich steuerrechtliche Dokumente bestätigen den Beginn der Garantie. Es werden alle Ersetzungen und Reparaturen garantiert, welche sich auf Grund von Material- oder Konstruktionsfehlern als notwendig erweisen. Ausgeschlossen sind daher Reparaturen und Ersetzungen von Teilen bei normalen Verbrauch. Die Garantie wird nicht anerkannt, falls das Gerät durch falsche Betätigung beschädigt wird oder auf Grund Nachlässigkeit, beim Transport, durch fehlende Aufmerksamkeit der Gebrauchsanweisungen oder bei falscher Installation, welche nicht den geltenden Normen entsprechen. Die Garantie schließt die Gerätersetzung aus. Eventuelle Garantie-Reparaturen werden für Geräte, die frei Haus STAR PROGETTI oder bei dem genehmigten Wiederverkäufer geliefert werden, kostenlos durchgeführt. Nur Transportkosten sind daher zur Lasten des Endverbrauchers.

CERTIFICADO DE GARANTIA

Nos complementamos con Usted por la compra de nuestro regulador de potencia STAR6. La duración de la garantía es 1 años, a partir de la fecha de la compra del aparejo y se acaba despues del periodo prescrito. El recibo u otro documento que tenga validez fiscal comprueba el transcurso de la garantía. Se garantizan todas las substituciones o reparaciones che sean necesarias a causa de defectos del material o de construcción. Queda excluida, entonces, la substitución o la reparación de las partes sujetas a normal consumo. La garantía no viene econocida si el aparejo viene manumiso o si viene dañado a causa de incuria, durante el transporte, manutención hecha por personal no autorizado, falta en la observancia de las instrucciones de utilización, errata instalación o no conforme con las normas en vigor en el pais de utilización. La garantía no prevéee en ningun caso la substitución del aparejo. Las reparaciones eventuales reconocidas en garantía serán realizadas gratuitamente por ercancia entregada Franco de transporte STAR PROGETTI o a la oficina del distribuidor autorizado. Son, entonces, a cargo del utilizador los gastos de transporte.

**CERTIFICATO DI GARANZIA - CERTIFICATE OF GUARANTEE - CERTIFICAT DE GARANTIE
GARANTIESCHEIN - CERTIFICADO DE GARANTIA**

- Per rendere operante la garanzia, l'utilizzatore all'atto dell'acquisto deve compilare il certificato in tutte le sue parti.
- The user must fill in the certificate for the guarantee to be effective.
- Pour que la garantie soit valable, l'utilisateur, au moment de l'achat de l'appareil, doit remplir toutes les parties du certificat de garantie.
- Der Endverbraucher soll den Garantieschein beim Einkauf ganz ausfüllen, damit die Garantie anerkannt wird.
- Para que la garantía tenga validez, el utilizador, al momento de la compra, tiene que rellenar el certificado en todas sus partes.

N. SERIE - APPLIANCE No. – N° D'IMMATRICOLATION - SERIENNUMMER- NUMERO DE SERIE

DATA ACQUISTO - DATE OF PURCHASE – DATE D'ACHAT - EINKAUFSDATUM - FECHA DE COMPRA

FATTURA N. - INVOICE NO. – FACTURE NO. – RECHNUNGSNUMMER - FACTURA NUMERO

RIVENDITORE - DEALER – REVENDEUR – WIEDERVERKAEUFER – REVENDEDOR



SEDE CENTRALE / HEADQUARTER

STAR PROGETTI Tecnologia Applicata SpA

Via Pasubio 4/D 20067 TRIBIANO (MI) ITALY Tel +39 02 90 63 92 61 Fax +39 02 90 63 92 59
www.starprogetti.com info@starprogetti.com

STAR PROGETTI FRANCE S.A.R.L.

345, Rue du Bois Bernoux - 71290 CUISERY FRANCE Tel. 03 85 40 12 62 Fax 03 85 40 06 91
www.starprogetti.com contact@star-progetti-france.fr